

# 奥斯卡-TAP GNSS 接收机

## 用户手册

©2019-2024 Tersus GNSS Inc. 版权所有

销售咨询 [sales@tersus-gnss.com](mailto:sales@tersus-gnss.com)

技术支持 [support@tersus-gnss.com](mailto:support@tersus-gnss.com)

更多内容，请浏览 [www.tersus-gnss.cn](http://www.tersus-gnss.cn)

## 修订记录

版本	修订日期	变更摘要
1.0	20230809	初版
1.1	20240607	更新 TAP 参数

# 奥斯卡-TAP GNSS 接收机用户协议

©2024 Tersus GNSS Inc. 版权所有

注意：请在使用奥斯卡-TAP GNSS 接收机前仔细阅读本协议。使用奥斯卡-TAP GNSS 接收机的任何功能，即表示您同意接受本协议的全部条款。

感谢您使用天硕导航的奥斯卡-TAP GNSS 接收机！本协议是您与苏州天硕导航科技有限责任公司（以下简称“天硕导航”）就使用奥斯卡-TAP GNSS 接收机和相关资料所签订的具有法律效力的协议。使用奥斯卡-TAP GNSS 接收机的任何功能，即表示您同意接受本协议的全部条款。如果您对本协议的条款内容有任何疑问，请立即与我们联系。如果您不同意本协议的任一条款内容，请不要进行后续操作。

## 软件许可

天硕导航目前出于软件功能提升的目的和产品推广的需要，在用户使用天硕导航产品时，提供用户天硕软件及相关资料的免费许可，但天硕导航不保证不改变软件许可的收费标准，许可的费用将根据天硕导航说明或天硕导航官网 [www.tersus-gnss.cn](http://www.tersus-gnss.cn) 上公布的现时有效的价格计算。在您未按照约定支付许可的费用之前，天硕导航将保留不再向您提供天硕软件和相关资料的权利。未经天硕导航的允许，用户不得以任何方式向第三方转卖，或通过其他方式，利用天硕软件及相关资料获取收益。

## 所有权

用户通过天硕导航或天硕导航的授权代表获得的天硕软件及相关资料，所有权均归属于天硕导航，且天硕导航保留对其公司名称、产品名称、商标以及所有相关文档和数据的专有所有权。用户同意，天硕软件中包含的所有技术、算法和过程均构成商业秘密，用户将予以保护。用户不得对软件进行反向工程、反编译或反汇编，也不得更改软件 and 用户文档中使用的图像。用户不得随意复制、修改、再制造天硕导航提供的相关资料，无论是否修改或翻译成另一种语言，除非取得天硕导航的许可。用户同意，如果用户违反本协议，将承担由法院裁定的损害赔偿

责任。

### 技术支持

根据用户使用奥斯卡-TAP GNSS 接收机的情况，天硕导航将不断增加产品功能、提升产品性能和改善产品体验。尽管天硕导航的惯常做法是在用户使用奥斯卡-TAP GNSS 接收机产品时提供合理的协助和支持，但天硕导航没有义务通过本协议向任何用户提供技术协助和支持，并且天硕导航有权自行选择对提供的技术支持收取费用。

### 更新

天硕导航会定期或不定期地更新奥斯卡-TAP GNSS 接收机的固件，以增加产品功能或解决产品中可能存在的问题。天硕导航没有义务向任何用户提供固件更新或修改，也不保证固件的更新或修改完全符合预期。

### 免责声明

天硕导航会尽可能使奥斯卡-TAP GNSS 接收机功能运行正常和数据正确，但天硕导航不保证所有功能符合预期、数据计算无误和软件运行的稳定性。天硕导航及天硕导航的分销商将不对以任何方式引起的任何间接、特殊、偶然、后果性或惩戒性的损害承担责任。

### 终止

由双方协定一致或由任何一方违反本协议的任何一项或多项规定，本协议特此终止。在此类情况下，天硕导航的所有权利应继续有效。天硕导航数据库中维护的用户任何受保护的信息数据将在向用户发出合理通知后由天硕导航自行决定销毁。

### 版权声明

奥斯卡-TAP GNSS 接收机及相关资料（包括但不限于包含的任何图像、照片、动画、视频、音频、音乐和文本）以及与其相关的所有指示产权，无论是存在于有形媒体还是电子形式，都归天硕导航所有。用户部分删除或更改产品或资料中的任何商标、徽标、版权和其他所有权的声明。

### 其他

天硕导航对本协议及产品政策的所有内容享有修订权和法律范围内的解释权。本协议一经公布即生效，天硕导航有权随时对协议内容进行修改，修改后的结果

公布于天硕导航网站上，不再另行通知。如果用户不同意天硕导航对本协议所作的修改，用户有权停止使用奥斯卡-TAP GNSS 接收机相关产品。如果用户继续使用，则视为用户接受天硕导航对本协议相关条款所做的修改。

本协议的订立、执行和解释及争议的解决均应适用中国法律并受中国法院管辖。如双方就本协议内容或其执行发生任何争议，双方应尽量友好协商解决；协商不成时，任何一方均可向苏州天硕导航科技有限责任公司所在地的人民法院提起诉讼。

## 安全信息

在开始使用天硕产品之前，请确保您已阅读并理解所有安全要求。

### 约定

本手册中使用以下约定：

	补充或澄清文本的信息。
---	-------------

	动作、操作或配置可能导致硬件使用不正确或不当的警告。
---	----------------------------

	动作，操作或配置可能导致法规不合规、安全问题或设备损坏的警告。
--	---------------------------------

以下注意事项适用于奥斯卡-TAP GNSS 接收机的所有两个版本。

	在规定的温度范围以外操作或存放接收机可能会损坏接收机。
---	-----------------------------

	未经天硕明确批准而对本设备进行更改或修改可能会使用户无权操作此设备，甚至可能会损坏接收机。
---	---

	请勿在雷雨天气中使用接收机，否则会增加被雷电击中的风险。
---	------------------------------



务必在将无线电收发器切换到发射模式之前安装无线电天线，否则可能会因过热而损坏无线电收发器。没有天线的情况下传输的能量不能发出，这可能导致无线电模块的温度升高而过热。



#### 安全：暴露于射频（RF）环境

暴露在射频能量中是重要的安全考虑。尽管我们的产品符合各种标准组织发布的安全标准，但建议采取以下预防措施以确保尽量低地暴露于射频辐射中。

- 请勿在以下天线距离内操作发射器：
  - 蓝牙, Wi-Fi, GSM/UTMS – 小于 20 厘米
  - 410-470MHz UHF 电台 – 小于 47 厘米
- 除非所有射频连接器都已牢固固定并且所有打开的连接器均已正确端接，否则请勿操作发射器。
- 请勿在爆炸帽附近或爆炸性环境中操作设备。
- 所有设备必须正确接地。
- 所有设备只能由合格的技术人员进行维修。

## 废弃电力电子设备（WEEE）



该产品不得与生活垃圾一起处理。

请按照您所在国家/地区现行的国家法规适当处置产品  
始终防止未经授权的人员使用该产品。

您可以从当地的天硕分销商处获得针对特定产品的处理和  
废弃设备管理信息。

## 相关文档

表 0.1 此用户手册用到的软件

名称	描述	链接
Tersus Tool Suite	Tersus 工具包括：TersusDownload, TersusGeoPix, TersusGNSSCenter, TersusUpdate, TersusRinexConverter	<a href="https://www.tersus-gnss.cn/software/software">https://www.tersus-gnss.cn/software/software</a>
天硕测量	在安卓平台上运行的测绘软件，可以使用天硕测量配置奥斯卡-TAP 和其他 NMEA 设备。	<a href="https://www.tersus-gnss.cn/software/software">https://www.tersus-gnss.cn/software/software</a>
Tersus Geomatics Office	静态数据的后处理工具	<a href="https://www.tersus-gnss.cn/software/software">https://www.tersus-gnss.cn/software/software</a>

## 技术支持

如果您有任何问题，且无法在产品文档中找到所需信息，请在天硕导航官网 [www.tersus-gnss.cn](http://www.tersus-gnss.cn) 联系我们，或发送邮件至 [support@tersus-gnss.com](mailto:support@tersus-gnss.com) 联系我们的技术支持。



# 目录

修订记录 .....	2
奥斯卡-TAP GNSS 接收机用户协议 .....	3
安全信息 .....	6
目录 .....	9
图例 .....	12
表格 .....	17
1. 介绍 .....	18
1.1 概述 .....	18
1.2 接收机特点 .....	19
1.3 产品清单 .....	20
1.3.1 奥斯卡-TAP GNSS 接收机 .....	20
1.3.2 电池和充电器 .....	25
1.3.3 TC20 手簿 .....	27
1.3.4 TC50 手簿 .....	30
1.3.5 外置大电台 RS400H3 .....	33
1.3.6 其他配件 .....	34
2. 常规操作 .....	40
2.1 奥斯卡-TAP 架设 .....	40
2.1.1 插入电池 .....	40
2.1.2 插入 SIM 卡 .....	42
2.1.3 奥斯卡-TAP 安装 .....	43
2.1.4 奥斯卡-TAP 外部供电 .....	45
2.2 奥斯卡-TAP 配置 .....	46
2.2.1 通过按键配置 .....	46
2.2.2 通过 TC20/TC50 手簿配置 .....	49
2.3 数据下载 .....	57

2.3.1	连接 .....	57
2.3.2	下载静态数据 .....	57
2.3.3	下载调试日志 .....	58
2.4	固件升级 .....	59
2.4.1	有线升级 .....	59
2.4.2	无线升级 .....	64
2.5	网页用户界面 .....	70
2.6	换电池模式 .....	74
2.7	TC20 手簿操作 .....	75
2.7.1	插入 SIM 卡和 MicroSD 卡 .....	75
2.7.2	MicroSD 卡 .....	77
2.7.3	触屏使用 .....	78
2.8	TC50 手簿操作 .....	78
2.8.1	插入 SIM 卡和 MicroSD 卡 .....	78
2.8.2	触屏使用方法 .....	79
3.	技术参数 .....	80
3.1	奥斯卡-TAP GNSS 接收机 .....	80
3.2	TC20 手簿 .....	83
3.3	TC50 手簿 .....	84
3.4	外置大电台 .....	85
3.5	电台鞭状天线 .....	87
4.	典型应用 .....	88
4.1	基准站操作 .....	88
4.2	流动站操作 .....	95
4.3	静态测量 .....	103
4.4	倾斜测量和放样 .....	105
4.4.1	倾斜初始化 .....	105
4.4.2	倾斜测量 .....	106
4.4.3	倾斜放样 .....	108
4.5	问题及解决方法 .....	109

5. 术语 ..... 112

## 图例

图 1.1 奥斯卡-TAP GNSS 接收机 – 旗舰版 .....	20
图 1.2 奥斯卡-TAP GNSS 接收机 – 基础版 .....	20
图 1.3 奥斯卡-TAP 旗舰版的按键和显示屏 .....	21
图 1.4 基础版的按键和 LED 灯 .....	22
图 1.5 奥斯卡-TAP 接收机底部 .....	24
图 1.6 BN20 电池 .....	25
图 1.7 CN20 充电器 .....	25
图 1.8 CN20 充电器和两个 BN20 电池 .....	25
图 1.9 CN20 充电器适配器 .....	26
图 1.10 CN20 充电器适配器线缆 .....	26
图 1.11 TC20 手簿的四面 .....	28
图 1.12 TC20 锂电池 .....	29
图 1.13 TC20 充电器适配器 .....	29
图 1.14 TC20 腕带 .....	29
图 1.15 TC20 手写笔 .....	29
图 1.16 外置大电台 RS400H3 .....	33
图 1.17 高增益电台天线 .....	33
图 1.18 电台天线伸缩杆 .....	33
图 1.19 5 针串口至外置电台 5 针 DC 和子弹头 DC 线缆 .....	34
图 1.20 子弹头 DC 鳄鱼夹 .....	34
图 1.21 GNSS 天线接头 .....	34
图 1.22 高度测量件 .....	35
图 1.23 卷尺 .....	35
图 1.24 410-470MHz 电台鞭状天线 .....	35
图 1.25 Mini USB 线缆 .....	36
图 1.26 Mini-USB OTG 线缆 .....	36
图 1.27 30 厘米延长杆 .....	36

图 1.28 金属固定垫片 .....	36
图 1.29 对中杆 .....	37
图 1.30 TC20 手簿托架 .....	37
图 1.31 手提箱 .....	37
图 1.32 工具包 .....	38
图 1.33 5 针串口至 DC 插孔及 DB9 公头线缆 .....	38
图 1.34 带两条线的 DC 公插头 .....	38
图 1.35 DB9 母头至 USB A 型公头转接线 .....	39
图 1.36 外置大电台配置线 .....	39
图 2.1 打开电池盖 .....	40
图 2.2 把一个电池放进奥斯卡-TAP .....	40
图 2.3 插入 SIM 卡 .....	42
图 2.4 奥斯卡-TAP 作基准站网络模式 .....	43
图 2.5 奥斯卡-TAP 作流动站网络模式 .....	44
图 2.6 设备功能组 .....	50
图 2.7 通过蓝牙连接奥斯卡-TAP .....	50
图 2.8 奥斯卡-TAP 设备信息 .....	51
图 2.9 调节前的电子气泡 .....	51
图 2.10 调节后的电子气泡 .....	52
图 2.11 奥斯卡-TAP 注册文件示例 .....	52
图 2.12 基准站配置 .....	53
图 2.13 流动站配置 .....	53
图 2.14 基准站链路状态 .....	54
图 2.15 流动站链路状态 .....	54
图 2.16 奥斯卡-TAP 连接电脑 .....	57
图 2.17 静态数据文件夹 .....	57
图 2.18 静态数据 .....	58
图 2.19 rtkmain.log 文件位置 .....	58
图 2.20 调试信息文件夹 .....	59

图 2.21 通过蓝牙连接奥斯卡-TAP .....	60
图 2.22 查看奥斯卡-TAP 固件版本 .....	60
图 2.23 复制.GZ 格式固件文件到 U 盘 .....	61
图 2.24 复制.BIN 格式固件文件到 U 盘 .....	61
图 2.25 把 U 盘插到奥斯卡-TAP 上 .....	61
图 2.26 Mini USB 线连接奥斯卡-TAP 与电脑 .....	62
图 2.27 两个可移动磁盘 .....	62
图 2.28 固件放在 OscarUpdate 盘中 .....	63
图 2.29 升级固件中(旗舰版) .....	63
图 2.30 升级固件中(基础版) .....	63
图 2.31 通过蓝牙连接奥斯卡-TAP .....	64
图 2.32 查看奥斯卡-TAP 固件版本 .....	65
图 2.33 查看奥斯卡-TAP 联网状态 .....	65
图 2.34 检查后的状态 .....	66
图 2.35 升级固件中(基础版) .....	66
图 2.36 通过蓝牙连接奥斯卡-TAP .....	67
图 2.37 查看奥斯卡-TAP 固件版本 .....	67
图 2.38 打开 WIFI 功能 .....	68
图 2.39 打开 WIFI 功能 .....	68
图 2.40 连接 WiFi .....	68
图 2.41 登录奥斯卡-TAP WIFI 网页 .....	69
图 2.42 通过奥斯卡-TAPWIFI 网页进行升级 .....	69
图 2.43 打开 WIFI 功能 .....	70
图 2.44 打开 WiFi (旗舰版) .....	70
图 2.45 连接 WiFi .....	71
图 2.46 登录网页 .....	71
图 2.47 主界面卫星信息 .....	71
图 2.48 配置工作模式 .....	72
图 2.49 固件升级界面 .....	72

图 2.50 管理用户信息.....	73
图 2.51 换电模式.....	74
图 2.52 换电模式.....	74
图 2.53 打开后盖.....	75
图 2.54 取下后盖.....	75
图 2.55 将 SIM 卡放入卡槽.....	76
图 2.56 插入 MicroSD 卡.....	76
图 2.57 插入后盖.....	77
图 2.58 选择 USB 功能.....	77
图 3.1 奥斯卡-TAP 串口.....	81
图 4.1 奥斯卡-TAP 作基准站-网络模式.....	88
图 4.2 奥斯卡-TAP 作基准站-内置电台.....	89
图 4.3 奥斯卡-TAP 作基准站-外置大电台.....	90
图 4.4 基准站设置界面.....	92
图 4.5 基准站配置 – 接收机网络 (TCS).....	92
图 4.6 基准站配置 – 手簿网络 (Ntrip).....	93
图 4.7 基准站配置 – 内置电台.....	93
图 4.8 基准站配置 – 外置电台.....	94
图 4.9 使用内置电台基准站的链路状态.....	94
图 4.10 奥斯卡-TAP 作流动站-网络模式.....	95
图 4.11 奥斯卡-TAP 作流动站-内置电台.....	96
图 4.12 厘明设置界面.....	98
图 4.13 厘明配置-星基.....	98
图 4.14 厘明配置-星基+手簿网络.....	99
图 4.15 厘明配置-星基+主机网络.....	99
图 4.16 使用厘明流动站的链路状态.....	100
图 4.17 流动站配置-内置电台.....	100
图 4.18 流动站配置-接收机网络 (TCS).....	101
图 4.19 流动站配置-接收机网络 (Ntrip).....	101

图 4.20 流动站配置 – 手簿网络 (Ntrip).....	102
图 4.21 使用内置电台流动站的链路状态.....	102
图 4.22 静态测量配置.....	104
图 4.23 倾斜补偿的具体信息.....	106
图 4.24 倾斜补偿状态已开启.....	107
图 4.25 倾斜补偿开启时进行点放样.....	108



## 表格

表 0.1 此用户手册用到的软件 .....	8
表 1.1 两个版本 FN 键的用法 .....	21
表 1.2 旗舰版 LED 指示灯 .....	21
表 1.3 基础版 LED 指示灯 .....	22
表 1.4 LED 灯闪光模式 .....	23
表 1.5 接收机底部的端口 .....	24
表 2.1 架设奥斯卡-TAP 作基准站需要的设备 .....	43
表 2.2 架设奥斯卡-TAP 作流动站需要的设备 .....	44
表 2.3 奥斯卡-TAP 旗舰版的按键配置 .....	46
表 2.4 奥斯卡-TAP 基础版的按键配置 .....	46
表 3.1 奥斯卡-TAP GNSS 接收机性能 .....	80
表 3.2 串口针脚定义 .....	82
表 3.3 TNC 连接器针脚定义 .....	82
表 3.4 电池接口针脚定义 .....	82
表 3.5 内置电台的出厂配置 .....	82
表 3.6 内置电台的详细配置信息 .....	82
表 3.7 TC20 技术参数 .....	83
表 4.1 奥斯卡-TAP 基准站网络模式 .....	88
表 4.2 奥斯卡-TAP 基准站内置电台模式 .....	89
表 4.3 奥斯卡-TAP 基准站外置电台模式 .....	90
表 4.4 奥斯卡-TAP 流动站网络模式 .....	95
表 4.5 奥斯卡-TAP 流动站内置电台模式 .....	96

# 1. 介绍

本章包括概述，接收机特点和产品清单。

## 1.1 概述

奥斯卡-TAP GNSS 接收机采用了天硕导航研发的星基精密单点定位服务，可让用户在全球范围内实现厘米级高精度定位。使用厘米，GNSS 流动站接收机不需要使用本地 RTK 基站或 CORS，而是直接接收卫星播发的星历误差、卫星钟差等差分改正信息。支持免校准倾斜补偿功能，不受磁场干扰，无需调平杆。旗舰版配备 1.54 英寸交互式屏幕轻松配置。奥斯卡-TAP GNSS 接收机内置高性能多星座多频 GNSS 板卡，可提供高精度、高稳定性的信号检测。高性能天线可以缩短首次定位时间（TTFF）并提高抗干扰性能。内置可拆卸超大容量电池，两块电池可支持 4G/3G/2G 网络和 Rover 无线电模式下长达 16 小时的外业工作。内置大功率收发电台支持长距离通信。坚固的外壳可保护接收机免受恶劣环境的影响。

奥斯卡-TAP 满足用户在海洋、沙漠、高山、高海拔等无网络覆盖或网络覆盖差地区的厘米级高精度定位需求。

奥斯卡-TAP GNSS 接收机有两个版本：旗舰版和基础版，可满足不同用户的需求。

## 1.2 接收机特点

奥斯卡-TAP GNSS 接收机有以下特点:

- 支持多个卫星系统和频率
  - GPS L1C/A, L2C, L2P, L5
  - GLONASS L1C/A, L2C/A
  - 北斗 B1, B2, B3,支持北斗三号
  - Galileo E1, E5a, E5b
  - QZSS L1C/A, L2C, L5
  - SBAS 支持 WAAS, EGNOS, GAGAN, SDCM, MSAS (基础版选配)
- 支持 576 个跟踪通道
- 410-470MHz UHF 电台, 4G 网络, Wi-Fi, 蓝牙, NFC
- 免校准倾斜补偿, 免受磁干扰<sup>(1)</sup>
- 16GB/8GB 内部存储
- 网络模式和流动站电台模式下工作长达 16 小时<sup>(2)</sup>
- IP68 防尘防水外壳, 可在恶劣环境条件下提供可靠性
- 免费使用 Tersus Caster 网络 1+1 服务: 通过接收机网络或者手簿网络从基准站传输差分数据到流动站
- 全球覆盖, 只要有良好的视野即可使用
- 使用厘明, 接收机无需使用网络亦可接收差分改正
- 信号稳定性高, 能保证全天 24 小时不间断传输
- 可广泛应用于自动驾驶、精准农业、灾害监测等领域

注意:

- (1) 倾斜补偿功能仅限旗舰版。
- (2) 奥斯卡-TAP 在网络模式和流动站模式下, 每个电池可支持长达 8 小时工作, 两个电池总共可使用长达 16 小时。

## 1.3 产品清单

产品清单可能会根据客户要求而有所不同。这里描述了产品包的主要部分。

### 1.3.1 奥斯卡-TAP GNSS 接收机

奥斯卡-TAP GNSS接收机有两个版本，如下图所示。



图 1.1 奥斯卡-TAP GNSS 接收机 – 旗舰版



图 1.2 奥斯卡-TAP GNSS 接收机 – 基础版

## 按键

每个版本的奥斯卡-TAP GNSS 接收机均有两个按键。

: 电源开关键。当设备关闭时，长按 2 秒开机。当设备开启时，长按它 3 秒以上关机。此外，对于旗舰版，在正常操作状态下，配合 FN 键，此按键可用作功能选择确认键，如下所述。

: FN 功能键。此键在不同版本上的功能不同，如下表所示。

表 1.1 两个版本 FN 键的用法

功能	旗舰版	基础版
选择/切换	在设备配置页面上，按一下可将光标跳转到下一行或下一页或上一页。当光标停在某个项目上时，按下电源键进入该项目的子菜单进行功能选择或返回。	切换静态测量。按下 3 秒后打开静态记录功能。然后按一下开启静态模式。按住 3 秒可关闭静态功能。
唤醒	当 OLED 屏幕熄灭时，轻触电源键或 FN 键可唤醒 OLED 屏幕。	无

## 两个按键的组合功能

按住 FN 键，连续按电源键 5 次可重置 GNSS 模块并重新搜索卫星。与此操作相关的详细 LED 闪光状态见 LED 闪光模式表。

## LED 指示灯

奥斯卡-TAP GNSS 接收机旗舰版有四个 LED 指示灯和一个 OLED 显示屏，基础版有六个 LED 指示灯。前面板上的 LED 灯指示了各种工作状态。详细的 LED 描述如下表所示。



图 1.3 奥斯卡-TAP 旗舰版的按键和显示屏

表 1.2 旗舰版 LED 指示灯

LED 指示灯	描述
 卫星灯	绿色 LED。每 5 秒闪烁一次表示正在搜索卫星。搜索到卫星后，每 5 秒闪烁 N 次，表示搜到 N 颗卫星。
 倾斜补偿	红绿双色 LED 灯。打开倾斜补偿功能，红灯常亮；倾斜初始化过程中，红灯闪烁；当倾斜补偿可用时，绿灯常亮。
 差分数据和解算状态	红绿双色 LED 灯。绿色表示差分数据，红色表示解算状态。

 电池	绿色 LED 灯。正常情况下绿灯常亮，该灯缓慢闪烁表示电池电量在 30% -10%之间，该灯快速闪烁表示电池电量低于 10%，提醒用户及时更换电池。
---	--







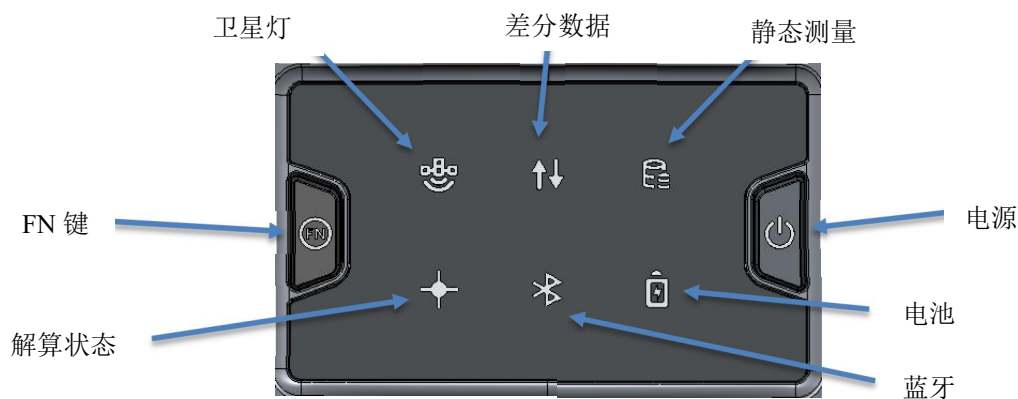

图 1.4 基础版的按键和 LED 灯

表 1.3 基础版 LED 指示灯

LED 指示灯	描述
 卫星灯	绿色 LED。每 5 秒闪烁一次表示正在搜索卫星。搜索到卫星后，每 5 秒闪烁 N 次，表示搜到 N 颗卫星。
 差分数据	绿色 LED，表示差分数据。
 静态测量	绿色 LED，表示静态模式已开启。
 解算状态	绿色 LED，绿灯常亮表示固定解，1Hz 闪烁表示浮点解，灯灭表示其他解算状态。
 蓝牙	绿色 LED，表示蓝牙状态。蓝牙配对成功后，绿灯常亮；未配对状态下，灯灭。
 电池	绿色 LED 灯。正常情况下绿灯常亮，该灯缓慢闪烁表示电池电量在 30% -10%之间，该灯快速闪烁表示电池电量低于 10%，提醒用户及时更换电池。

## LED 灯闪光模式

接收机的各种操作状态下 LED 灯的闪光模式见下表。

表 1.4 LED 灯闪光模式

接收机模式	按键操作	LED 灯闪光模式
接收机关机	无	所有 LED 灯熄灭
接收机开机	长按电源键 2 秒	所有 LED 均亮起，然后全部熄灭，初始化后每个 LED 开始指示当前状态。
低电量	无	电池 LED 灯缓慢闪烁
电池即将耗尽	无	电池 LED 灯快速闪烁
搜星	无	卫星 LED 灯每 5 秒闪烁一次
跟踪到卫星	无	卫星 LED 灯每 5 秒闪烁 N 次，表示搜到 N 颗卫星。
接收有效数据包	无	差分数据 LED 绿灯以 1Hz 频率闪烁
固定解	无	旗舰版：差分数据 LED 红灯常亮； 基础版：解状态 LED 等绿灯常亮。
浮点解	无	旗舰版：差分数据 LED 红灯以 1Hz 频率闪烁； 基础版：解状态 LED 绿灯以 1Hz 频率闪烁。
重置 GNSS 模块	按住 FN 键，连续按电源键 5 次	全部 LED 灯同时亮起 5 秒。
开启静态模式	按住 FN 键 3 秒	静态 LED 灯连续闪烁 3 次
关闭静态模式	按住 FN 键 3 秒	差分数据 LED 灯连续闪烁 3 次
固件升级	无	对于基础版，所有六个 LED 灯亮起 1 秒后仅电源 LED 亮起，升级过程中所有 LED 灯亮起，升级完成后所有 LED 灯灭并重启。最后六个 LED 等亮起 1 秒后仅电源 LED 亮起，表示已成功更新固件。

## 接收机端口

奥斯卡-TAP 接收机底部如下图：



图 1.5 奥斯卡-TAP 接收机底部

表 1.5 接收机底部的端口

图标	连接头	端口名	连接
		串行端口	外部电源, RS-232 串口通信, 外部电台
		Mini USB 端口	设备, 电脑, U 盘
SIM		SIM 卡槽	Nano SIM 卡
-		TNC 端口	410-470MHz 电台鞭状天线
-		螺孔	5/8" x 11 UNC-2B 连接头, 连接相应的连接器或测量杆

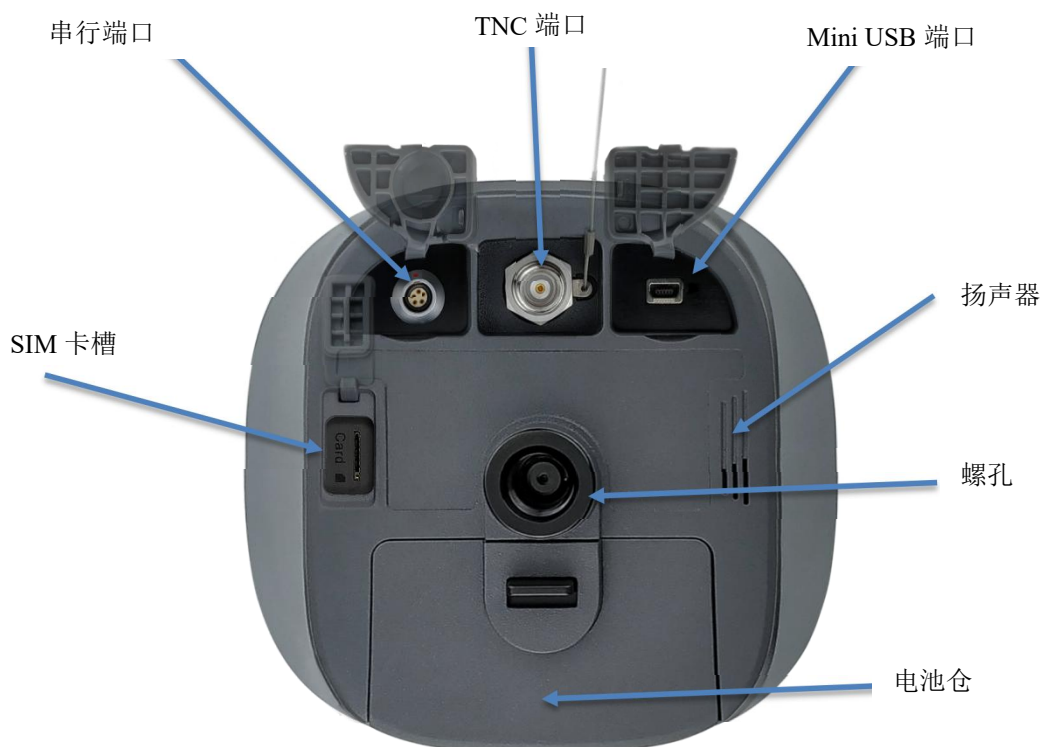

### 1.3.2 电池和充电器

奥斯卡-TAP 接收机配备智能锂电池，可以检测电量并智能显示剩余电量。奥斯卡-TAP GNSS 接收机也可以通过串行数据端口由外部电源供电。内置大容量可拆卸电池，两个电池可支持 4G / 3G / 2G 模式和流动站无线电模式长达 16 小时的现场工作。

BN20 电池如下图所示。按下顶部的按钮，可显示剩余电量。



图 1.6 BN20 电池

CN20 充电器可以同时为两个 BN20 电池充电，如下图所示。



图 1.7 CN20 充电器

将两块 BN20 电池放入 CN20 充电器的插槽中。



图 1.8 CN20 充电器和两个 BN20 电池

将适配器的 DC 插头插入 CN20 充电器，然后将适配器线缆插入本地交流电插座（100~240V AC）中即可开始充电。



图 1.9 CN20 充电器适配器



图 1.10 CN20 充电器适配器线缆

首次使用前请先将电池完全充电。在室温下，每个电池充电大约 3 个小时。如果电池已存放超过三个月，请在使用前充电。

### 1.3.3 TC20 手簿

天硕 TC20 手簿是一款坚固耐用的安卓智能手机，采用 4.3 英寸触摸屏和字母数字键盘设计，配备强大的处理器，非常适合使用天硕测量手簿软件。采用专业的 IP68 三防等级，在恶劣的操作条件下坚固可靠。

#### 特点:

- 坚固耐用的智能手机配备 4.3 寸显示屏
- 4G GSM 无锁，Android 6.0
- 四核 1.3GHz CPU
- 2GB RAM + 16GB ROM
- 800 万像素自动对焦摄像头
- IP68 认证等级，防水防震防尘
- 6500 毫安时电池
- Wi-Fi, 蓝牙, NFC
- 两种颜色选择：红色和黄色

**注意：**尽管 TC20 手簿使用耐化学材料和抗冲击材料，但精密仪器需要小心使用和维护，并应尽可能保持干燥。为提高 TC20 手簿的稳定性和使用寿命，请避免将 TC20 手簿暴露在极端环境中，如潮湿，高温，低温，腐蚀性液体或气体。



TC20手簿必须在指定的-20 °C ~ 55 °C 温度范围内使用和保存。

**开机：**按住电源键 3 秒，短按电源键可唤醒屏幕。

**关机：**按住电源键 3 秒，在菜单选项中选择“关机”。



图 1.11 TC20 手簿的四面

**菜单键:** 在当前屏幕选择显示可用的菜单。

**主页键:** 返回首页。按住主页键可以查看最近的应用程序。

**后退键:** 后退到之前的界面。

**APP 键:** 启动天硕测量软件。

**采点键:** 在测量界面下手动采点。

**FN 键:** 在某些输入法下切换键盘语言。

**OK 键:** 确认或换行。

TC20 手簿配件:

TC20 锂电池(3.7V/6500 毫安时)



图 1.12 TC20 锂电池

TC20 充电器适配器 (5V/1A) 带一个 USB 接口。



图 1.13 TC20 充电器适配器

下图的腕带便于拿住 TC20 手簿。



图 1.14 TC20 腕带

下图的手写笔可以轻松触控 TC20 手簿的屏幕。



图 1.15 TC20 手写笔

### 1.3.4 TC50 手簿

天硕 TC50 TD-LTE 无线数据终端是一款坚固耐用的多功能无线数据终端，采用 5 英寸超清显示触摸屏和字母数字键盘设计，支持安卓操作系统，配备强大的 8 核处理器，非常适合使用天硕测绘软件。采用专业的 IP68 三防等级，在恶劣的操作条件下仍然坚固可靠。适合户外恶劣环境。大容量锂电池可保证 10 小时以上的野外工作，完成一整天的多项测量任务。

#### 特点:

- 5 英寸阳光下可读的高清触摸屏
- 八核 2.0GHz CPU
- 预装安卓 8.1 操作系统
- 4GB RAM + 64GB ROM
- 500 万像素前置+1300 万像素后置摄像头
- IP68 防护等级，防水/防震/防尘
- 7000 毫安时电池，超长续航
- Wi-Fi，蓝牙，NFC
- 支持 4G 全网通
- 通用 Type-C 接口

**注意：**尽管 TC50 手簿使用耐化学材料和抗冲击材料，但精密仪器需要小心使用和维护，并应尽可能保持干燥。为提高 TC50 手簿的稳定性和使用寿命，请避免将 TC50 手簿暴露在极端环境中，如潮湿，高温，低温，腐蚀性液体或气体。



TC50手簿必须在指定的-20 °C ~ 55 °C 温度范围内使用。

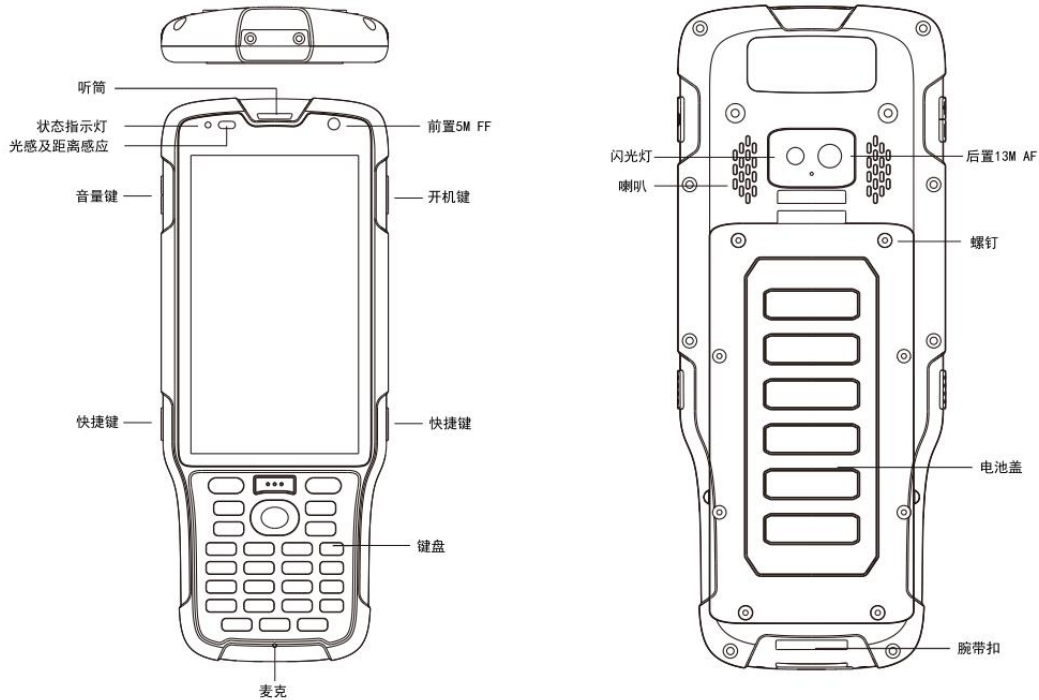

**开机：**长按电源键 3 秒。

**关机：**长按电源键 3 秒，选择菜单选项中的“关机”。

**重启：**长按电源键 2 秒，选择菜单选项中的“重启”。

**强制重启：**长按电源键 8 秒。

**功能键介绍：**

- **MENU 键：**选择打开最近使用的应用程序。
- **HOME 键：**返回主屏幕。
- **BACK 键：**返回上一步或退出。
- **APP 键：**快捷启动 Nuwa/天硕测量软件。
- **蓝色定位📍键：**在 Nuwa/天硕测量软件的测量和放样界面中，执行开始测量的功能。
- **黄色灯泡键：**控制亮屏、熄屏。

**ENTER 键：**在 Nuwa/天硕测量软件中执行确认功能。

TC50 TD-LTE 无线数据终端的配件如下所列:

TC50 锂离子电池 (3.8V/7000mAh)



TC50 电源适配器 (5V/1.67A, 7V/1.67A, 9V/1.67A)



Type-C 数据线



功能: 1. 连接电脑 USB 端口进行数据下载;

2. 连接电源适配器为 TC50 TD-LTE 无线数据终端进行充电。



### 1.3.5 外置大电台 RS400H3

下面的外置大电台 RS400H3 是通过串行端口连接在奥斯卡-TAP 上，它可以使奥斯卡-TAP 传输比内置电台更远的无线电信号。



图 1.16 外置大电台 RS400H3

当使用外置大电台架设奥斯卡-TAP 作为基准站时，需要高增益电台天线和伸缩杆，如下图所示。



图 1.17 高增益电台天线



图 1.18 电台天线伸缩杆

下面的 5 针串口至外置电台 5 针 DC 和子弹头 DC 线缆以及子弹头 DC 鳄鱼夹用于大电台与奥斯卡-TAP 通信并连接至外部电源。



图 1.19 5 针串口至外置电台 5 针 DC 和子弹头 DC 线缆



图 1.20 子弹头 DC 鳄鱼夹

### 1.3.6 其他配件

其他配件可根据客户要求来包装。

下面的 GNSS 天线接头用来把奥斯卡-TAP 安装到三脚架上。



图 1.21 GNSS 天线接头

高度测量件用来更准确的确定奥斯卡-TAP 的高度。



图 1.22 高度测量件

下图的卷尺用来帮助测量高度。



图 1.23 卷尺

410-470MHz 电台鞭状天线安装在奥斯卡-TAP 的 TNC 接口上，用来收发内置电台的信号。



图 1.24 410-470MHz 电台鞭状天线

Mini USB 线缆的功能：

1. 将奥斯卡-TAP 连接到电脑的 USB 端口可进行数据下载；
2. 连接到 TC20 手簿的 Mini USB 端口来给 TC20 充电。



图 1.25 Mini USB 线缆

当使用线缆升级固件时，需使用 Mini-USB OTG 线缆。详细用法参见 2.4.1 节。



图 1.26 Mini-USB OTG 线缆

在奥斯卡-TAP 上安装 410-470MHz 电台鞭状天线时，必须使用延长杆来提升奥斯卡-TAP 高度来避免折弯鞭状天线。



图 1.27 30 厘米延长杆

此金属固定垫片用来固定高增益电台天线到三脚架上。



图 1.28 金属固定垫片

用奥斯卡-TAP 作流动站时需要使用下图的对中杆。



图 1.29 对中杆

TC20 手簿托架用来固定 TC20 手簿到对中杆上。



图 1.30 TC20 手簿托架

黄色手提箱用于存放除对中杆，高增益电台天线和伸缩杆之外的所有设备和配件。



图 1.31 手提箱

下面的工具包用于存放高增益电台天线和电台天线的伸缩杆。



图 1.32 工具包

下面的 5 针串口至 DC 插孔及 DB9 公头线缆和带两条线的 DC 公插头（棕色线缆接电源，蓝色线缆接地）是可选配件。它用来接入外部电源为奥斯卡-TAP 供电，而不使用 BN20 电池供电。



图 1.33 5 针串口至 DC 插孔及 DB9 公头线缆



图 1.34 带两条线的 DC 公插头

DB9 母头至 USB A 型公头转接线是用来把 DB9 公头转换成 USB A 型公头，这样就可以插到电脑的 USB 端口上。



图 1.35 DB9 母头至 USB A 型公头转接线

下图的外置大电台配置线是用来配置外置大电台为非默认设置的参数。



图 1.36 外置大电台配置线

## 2. 常规操作

本章包括架设，配置和其他相关操作。

### 2.1 奥斯卡-TAP 架设

#### 2.1.1 插入电池

打开电池盖，注意底部的金属接触弹片，将电池放进去时注意对齐金属弹片的位置，确保电池有按钮的一端贴近电池仓。



图 2.1 打开电池盖



按照电池顶部箭头方向推一下电池，听到咔嚓一声即装好电池，然后合上盖子并锁上。



图 2.2 把一个电池放进奥斯卡-TAP

有关电池的更多详细信息，见第 1.3.2 节电池和充电器。



	<p>请勿损坏可充电锂离子电池。电池损坏可能导致爆炸或火灾，并可能导致人身伤害和/或财产损失。</p> <p>为防止受伤或损坏：</p> <ul style="list-style-type: none"> <li>- 如果电池看起来已损坏，请勿使用或充电。损坏的迹象包括但不限于变色，翘曲和电池液泄漏。</li> <li>- 请勿将电池暴露在火中，高温或阳光直射下。</li> <li>- 请勿将电池浸入水中。</li> <li>- 在炎热天气下，请勿在车内使用或存放电池。</li> <li>- 请勿掉落或刺破电池。</li> <li>- 请勿打开电池或使其触点短路。</li> </ul>
	<p>如果可充电锂离子电池看起来在泄漏，请勿接触。电池液具有腐蚀性，与其接触可能导致人身伤害和/或财产损失。</p>

	<p>在处理锂离子电池之前将其放电。以对环境敏感的方式处理电池，并遵守有关电池处理或回收的任何当地和国家法规。</p>
---	---

若要取出电池，请按箭头相反方向滑动电池，然后从电池仓中取出电池。

## 2.1.2 插入 SIM 卡

当选择 4G / 3G / 2G 网络进行测量作业时，需要将 nano SIM 卡插入奥斯卡-TAP GNSS 接收机。触点朝外插入 nano SIM 卡，如下图所示。



图 2.3 插入 SIM 卡

要弹出 nano SIM 卡，请轻按触发弹簧释放结构让 SIM 卡弹出来。

**注意：**获取 SIM 卡请联系您的移动通信网络服务提供商。

### 2.1.3 奥斯卡-TAP 安装

奥斯卡-TAP GNSS 接收机有一个标准 5/8" x 11 UNC-2B 连接头，客户可以根据需要安装在三脚架或对中杆上来搭建基准站或流动站。



图 2.4 奥斯卡-TAP 作基准站网络模式

表 2.1 架设奥斯卡-TAP 作基准站需要的设备

设备名称	数量	图中物品
奥斯卡-TAP GNSS 接收机	1	1, 详见 1.3.1 节
高度测量件	1	2, 详见 1.3.4 节
GNSS 天线连接头	1	3, 详见 1.3.4 节
基座	1	4
三脚架	1	5



图 2.5 奥斯卡-TAP 作流动站网络模式

表 2.2 架设奥斯卡-TAP 作流动站需要的设备

设备名称	数量	图中物品
奥斯卡-TAP GNSS 接收机	1	1, 详见 1.3.1 节
对中杆	1	2, 详见 1.3.4 节
TC20 手簿托架	1	3
TC20 手簿	1	4, 详见 1.3.3 节

## 2.1.4 奥斯卡-TAP 外部供电

奥斯卡-TAP 采用两种供电方式。一种是使用专用的 7.4V/6400mAh 的锂电池供电，另一种是外接 12V 直流电源供电。二者可以单独给奥斯卡-TAP 供电，亦可同时接入奥斯卡-TAP。同时接入时，奥斯卡-TAP 会自动选择外部 12V 直流电源进行供电，而电池此时处于备用的状态，一旦断开外部供电，电池将继续为奥斯卡-TAP 提供电源，保证奥斯卡-TAP 不会因为外部直流电源断开而关机或者重启；同时接入时，若能保证外部直流电源电压 12V 进行供电，此时取出电池，奥斯卡-TAP 亦可继续工作，不会关机或重启。

以外接稳压源供电为例，详细步骤如下。

将带两条线的 DC 公头插头(见图 1.34)连接至稳压源上(注意正负极的区分)，随后与 5 针串口至 DC 插孔及 DB9 公头线缆(图 1.33)一起连接至奥斯卡-TAP。长按电源键 2 秒即可开机。

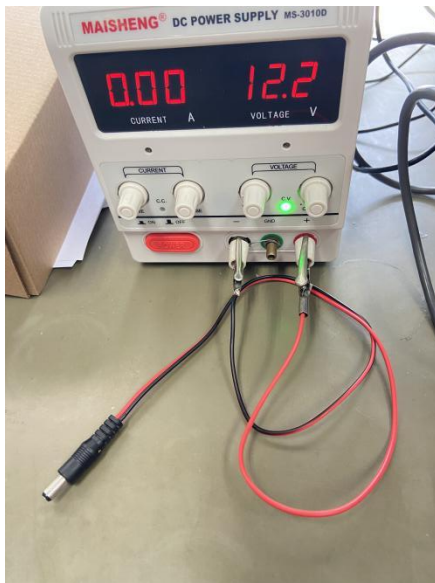

## 2.2 奥斯卡-TAP 配置

奥斯卡-TAP GNSS 接收机可通过按键, TC20 手簿或其他安卓设备进行配置。

### 2.2.1 通过按键配置

#### 2.2.1.1 按键配置

奥斯卡-TAP GNSS 接收机按键的详细定义参见图 1.3, 表 1.1 和相关上下文。旗舰版配有 OLED 显示屏, 基础版无显示屏。不同的按键配置如下所示。

表 2.3 奥斯卡-TAP 旗舰版的按键配置

动作	按键操作	描述
开机	长按电源键 2 秒	四个 LED 灯亮起并保持 3 秒, 然后全部熄灭, 电池电量若>30%则 LED 绿色常亮
关机	长按电源键 3 秒	四个 LED 灯熄灭
唤醒	当 OLED 屏熄灭时, 轻触电源键或 FN 键可唤醒 OLED 屏	屏幕亮起
选择	按选择键	
确认	按电源键	确认, 取消, 返回
重置 GNSS 模块	按住 FN 键, 连续按电源键 5 次	全部 LED 灯同时亮起 5 秒。

表 2.4 奥斯卡-TAP 基础版的按键配置

动作	按键操作	描述
开机	长按电源键 2 秒	四个 LED 灯亮起并保持 3 秒, 然后全部熄灭, 电池电量若>30%则 LED 绿色常亮
关机	长按电源键 3 秒	六个 LED 熄灭
开启静态记录	长按 FN 键 3 秒	静态 LED 变为常亮
关闭静态记录	长按 FN 键 3 秒	静态 LED 变为熄灭
重置 GNSS 模块	按住 FN 键, 连续按电源键 5 次	全部 LED 灯同时亮起 5 秒。

#### 2.2.1.2 面板选项及操作介绍

- 卫星、解状态、电池电量

在【卫星、解状态、电池】一栏, 按电源键进入下一级显示界面。

首页	显示	描述	
卫星 解状态 电池电量	解状态	无解状态	接收机未搜星。
		单点解状态	接收机处于单点解 (SINGLE) 状态。
		浮点解状态	接收机处于浮点解 (FLOAT) 状态。
		固定解状态	接收机处于固定解 (FIXED) 状态。
	可见卫星	显示当前搜到的卫星总数, 以及各类型卫星数, G 为 GPS、R 为 GLONASS、B 为 Beidou、E 为 Galileo、S	

		为 SBAS、Q 为 QZSS。
	电池电量	显示电池电量百分比。

● 工作状态

在【工作状态】一栏，显示当前接收机所处的工作状态。

首页	显示	含义
工作状态	单设备	接收机处于单设备模式
	基准站	接收机处于基准站模式
	移动站	接收机处于移动站模式

● 接收机设置

在【接收机设置】一栏，按电源键进入下一级显示界面。

首页	第一级	第二级	第三级
接收机设置	基准站	TCS (Tersus Caster Service)	设置差分格式 (RTCMv2.3/ RTCMv3 / RTCMv3.2/ RTD/ CMR)
			查看本机编号
			设置服务器
		Ntrip 服务器	设置差分格式 (RTCMv2.3/ RTCMv3 / RTCMv3.2/ RTD/ CMR)
			设置 IP 地址、端口
			设置电台协议(透明传输协议/ TT450/南方/SATEL/ TRIMMK3)
		内置电台	设置空中波特率 (9600/19200/4800)
			设置差分格式 (RTCMv2.3/ RTCMv3/ RTCMv3.2/ RTD/ CMR)
			设置功率 (低 0.5W/中 1W/高 2W)
			设置信道(0--9)
			设置自定义频率
		外置电台	设置串口波特率 (9600/ 19200/ 38400/ 57600/ 115200/ 460800)
	设置数据速率(全/高/中/低速)		
	设置差分格式(RTCMv2.3/ RTCMv3/ RTCMv3.2/ RTD/ CMR)		
	流动站	TCS (Tersus Caster Service)	设置主机编号
			设置服务器
		NTRIP 客户端	设置 IP 地址, 端口
		TCP 客户端	设置 IP 地址
		内置电台	设置协议 (透明传输协议/ TT450/ 南方/ SATEL/ TRIMMK3)
			空中波特率 (9600/19200/4800)
信道 (0--9)、信道对应频率			
自定义频率			
单设备模式	确认/取消	/	

	倾斜测量 (仅旗舰版)	开/关	/
		杆高	输入杆高
	静态记录	静态开关	自动/手动/关闭
		查看静态测量已记录时间	已记录 **分钟
		设置采样间隔	选择 1Hz/5Hz/10Hz/20Hz/ 60s/30s/15s/10s/5s
		设置高度角	输入截止高度角
		设置记录时长	输入时长 (默认 1440 分钟)
		设置天线高	输入天线高
		设置测量方式	选择 垂高/杆高/斜高
		设置存储格式	选择 TRS/关闭
		设置 RINEX 格式	选择 2.10/ 3.02/ 3.04/ 关闭

● 设备信息

在【设备信息】一栏，按电源键进入下一级显示界面。

首页	第一级	第二级	第三级
设备信息	GNSS 信息	星座选择	选择 GPS/ GLONASS/ BEIDOU/ DALILEO/QZSS 各星座的开启/关 闭
		RTK 模式	模式选择: 普通模式/精度优先
		重置 RTK	即 重置板卡
		硬件类型	即 板卡硬件类型
		固件版本	即 板卡固件版本
	语音提示	开/关	/
	换电模式	开/关	/
	WIFI 模式	WIFI 模式: AP(开)/关闭 /STA	/
		查看 无线 SSID/ IP 地址 /MAC 地址	/
	移动网络	SIM 卡插入/未插入	/
		查看 IMEI、网络、信号	/
	内置电台	查看频率、功率、协议、空 波、信道	/
	蓝牙信息	蓝牙名称	TersusGNSS - ***** (设备号)
		连接状态	显示: 已连接/未连接
		MAC 地址	**:**:**:**:**:**
	存储管理	磁盘用量, 清空磁盘, 日志 下载	/
	数据播发	蓝牙输出 开启/关闭	/
		串口输出 设置	串口输出 开启/关闭 设置 串口波特率 (9600/ 19200/ 38400/ 57600/ 115200/ 460800)



		网络 TCP 播发	开启/关闭
			端口设置
		网络 TCP 推送	开启/关闭
			IP 地址设置
			端口设置
		输出 NMEA	GGA、GSA、GSV、GST、GLL、RMC、ZDA、VTG 输出频率设置
	倾斜输出 开启/关闭	/	
	差分输出 开启/关闭	/	
	调试日志	调试日志 开启/关闭	/
		调试信息选择	GNSS 信息 开启/关闭
			倾斜测量 开启/关闭
			内置电台 开启/关闭
		NTRIP 开启/关闭	
	语言设置	语言切换	支持切换 中文/繁体中文/日语/法语/西班牙语/土耳其语/英语
	注册信息	已注册 注册时长	/
		未注册	/
	序列号	即 设备 SN 号	/
产品编号	即 设备 PN 号	/	
软件版本	/	/	
硬件版本	/	/	

## 2.2.2 通过 TC20/TC50 手簿配置

TC20 手簿的详细介绍请参考 1.3.3 节，技术参数参见 3.2 节。TC50 手簿的详细介绍请参考 1.3.4 节，技术参数参见 3.3 节。本节介绍如何通过 TC20/TC50 手簿中的天硕测量软件配置奥斯卡-TAP。

### 2.2.2.1 软件连接奥斯卡-TAP

天硕测量软件常规操作参考天硕测量的用户手册，在天硕导航官方网站下载。



图 2.6 设备功能组

当奥斯卡-TAP GNSS 接收机处于开机状态，把 TC20/TC50 手簿靠近奥斯卡-TAP 的 NFC 标志，TC20/TC50 手簿会自动匹配奥斯卡-TAP 的蓝牙；或在一个已打开的工程下点[设备] -> [设备连接]，在设备类型中选择[Oscar]，如下图所示。



图 2.7 通过蓝牙连接奥斯卡-TAP

连接类型选择 [蓝牙]，点击[连接配置]来搜索奥斯卡-TAP 的蓝牙地址并配对，天线默认选择[Oscar]，然后点击[连接]即可启用 TC20/TC50 手簿和奥斯卡-TAP 之间的无线通信。

### 2.2.2.2 电子气泡 (eBubble)

在进行电子气泡校准之前，把奥斯卡-TAP 放在整平的基座上。点击天硕测量

顶部工具栏的设备信息图标 ，奥斯卡-TAP 信息如下所示：



图 2.8 奥斯卡-TAP 设备信息

点击电子气泡行右边的 **校准** 按钮开始调节气泡，下图中电子气泡不在中间的黑圈里，且显示红色表示警示。



图 2.9 调节前的电子气泡

点击右边的 **校准** 按钮，电子气泡被校正到中间的黑圈里，且气泡变成绿色。

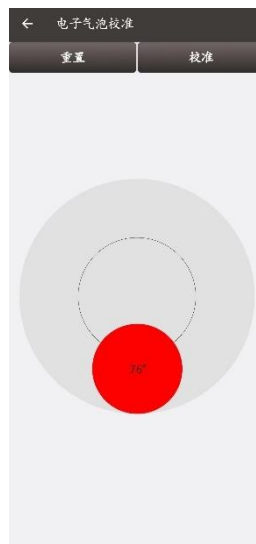

图 2.10 调节后的电子气泡

### 2.2.2.3 注册

当注册状态是未注册时，有两种方法完成注册。

第一种是借助 USB 和电脑，按照以下步骤完成注册：

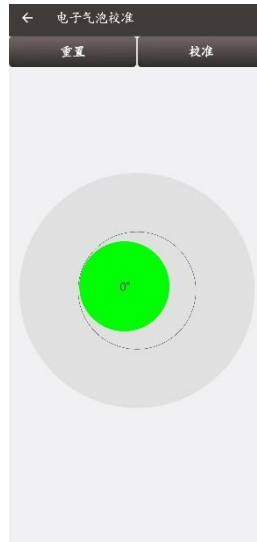
1) 用一根 mini USB 线连接 TC20/TC50 手簿到电脑，在 TC20/TC50 屏幕上选择“使用 USB 传输数据”。

2) 在电脑上点击 TC20/TC50 -> 内部存储 -> TersusSurvey，把获取到的注册文件复制到“TersuSurvey”文件夹下。

3) 在手簿上打开天硕测量软件，在设备信息界面点击[注册]，然后[刷新]即可更新注册状态。

**注意：**

- a) 注册文件为文本文档格式，保存为 xxx.txt
- b) 奥斯卡-TAP 注册文件名称由序列号的前三位和后五位组成。示例如下。



图 2.11 奥斯卡-TAP 注册文件示例

第二种是扫描二维码注册

点击设备信息界面右上方扫描按钮，直接扫描 Tersus 提供的二维码，即可完

成注册。

厘明功能注册时需提供奥斯卡-TAP 主机的序列号并确保接收机已开机并稳定搜星，可在厘明功能页面查看到期时间。

#### 2.2.2.4 配置基准站或流动站

将奥斯卡-TAP 配置为基准站或流动站，请返回至图 2.6 设备功能组中的设备界面，点击[基准站]或[流动站]，然后创建基准站或流动站详细配置的工作模式，如下所示。



图 2.12 基准站配置



图 2.13 流动站配置

填写基准站配置或流动站配置的详细信息，然后单击[确定]并返回工作模式列表，选择此配置以启动基准站或流动站的数据传输，如下所示。



图 2.14 基准站链路状态



图 2.15 流动站链路状态

### 2.2.2.5 配置 NMEA 串口输出

配置 NMEA 串口输出，在 NUWA 界面设置[设备]--[NMEA 输出]，打开串口配置，串口波特率默认为 115200，然后创建选择 NMEA 输出详细配置的语句，如下所示。

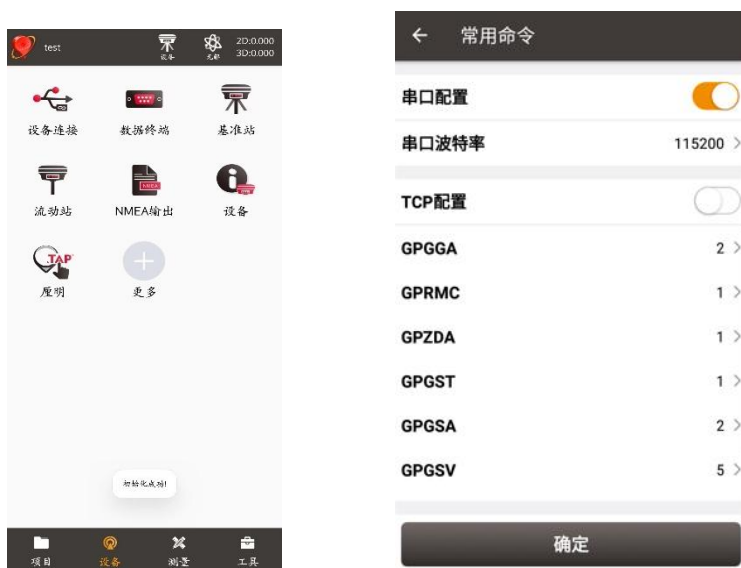

选择 NMEA 输出详细配置的语句后，点击[确定]。

将 5 针串口至 DC 插孔及 DB9 公头线缆（图 1.3.5）中的 DB9 公头与 DB9 母头至 USB A 型公头转接线（图 1.3.7）中的 DB9 母头连接，并将 USB 头接至电脑，如用外部电源供电，请参考 2.1.4 奥斯卡-TAP 外部供电线缆连接方式，如下所示。

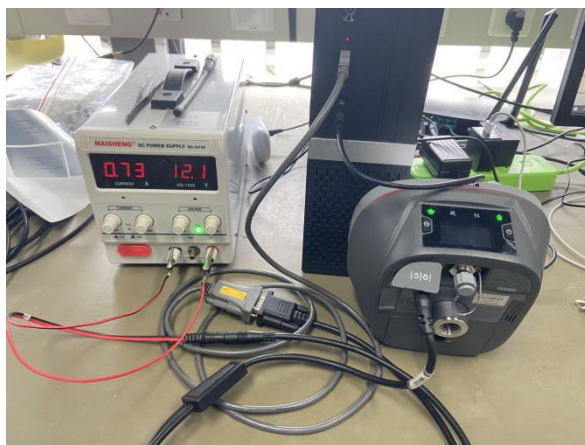

打开电脑，找到 DB9 母头至 USB A 型公头转接线在电脑上的对应端口，打开 Tersus GNSS Center 软件，创建对应端口，选择对应的波特率（默认 115200）及相关信息，点击[Apply]或者[Ok]，即有 NMEA 信息弹出，如下所示。

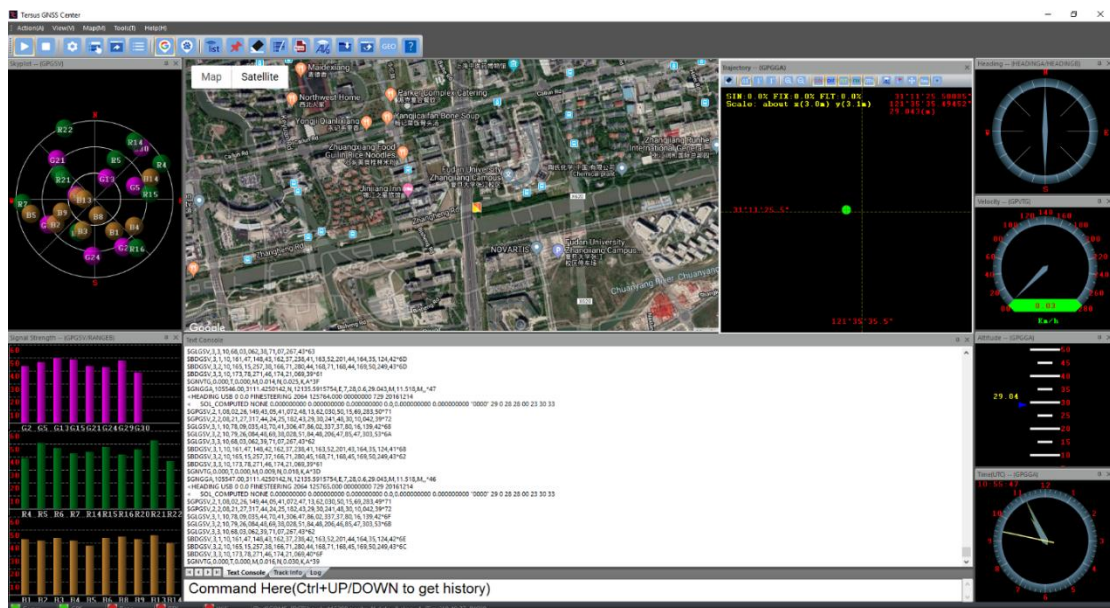
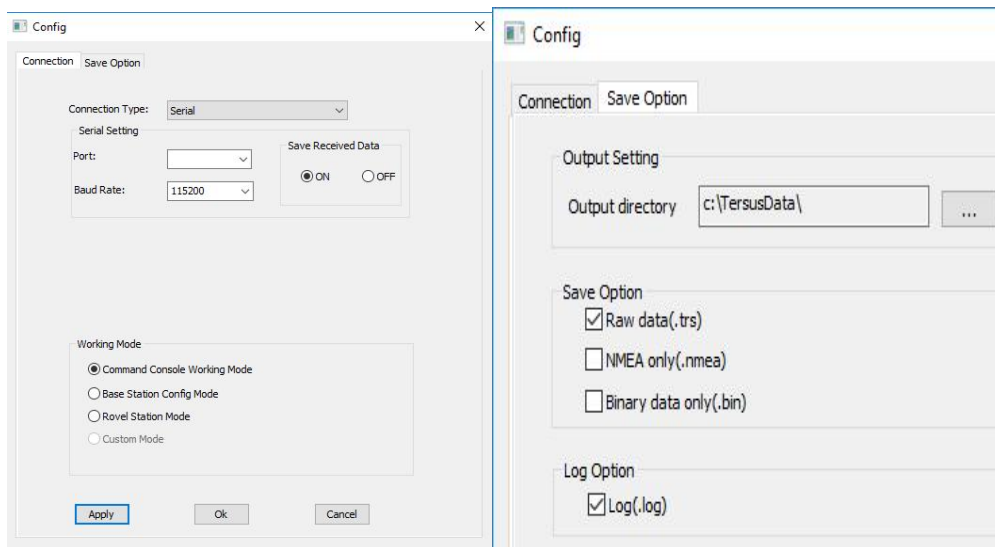
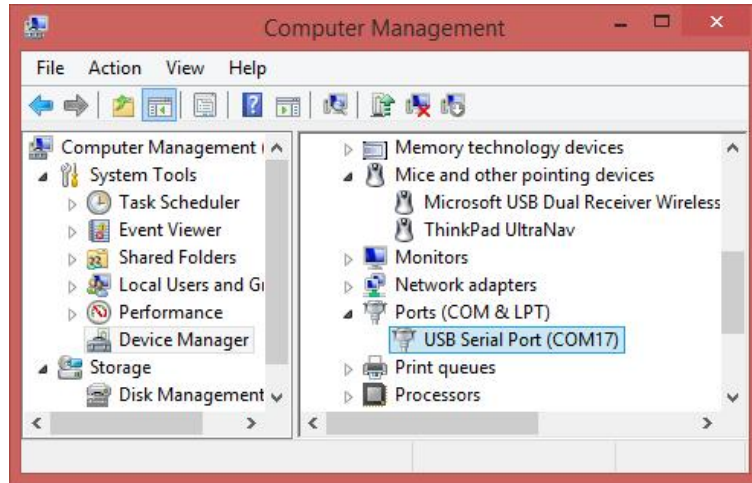



## 2.3 数据下载

### 2.3.1 连接

奥斯卡-TAP 在与电脑连接时可作 USB 存储设备，因此可将存储在奥斯卡-TAP 中的数据下载到电脑。在将奥斯卡-TAP 连接到电脑之前，确保奥斯卡-TAP 已开机。使用包装中的 Mini USB 线将奥斯卡-TAP 连接到电脑的 USB 端口，如下所示：



图 2.16 奥斯卡-TAP 连接电脑

完成连接后，电脑的文件浏览器中列出了 USB 设备，找到需要下载的数据文件，复制并粘贴到电脑中指定文件夹。

### 2.3.2 下载静态数据

如果您想下载已记录的静态数据用来后处理，找到下图所示的 OscarData(E:)record 文件夹，复制所需的文件到电脑。

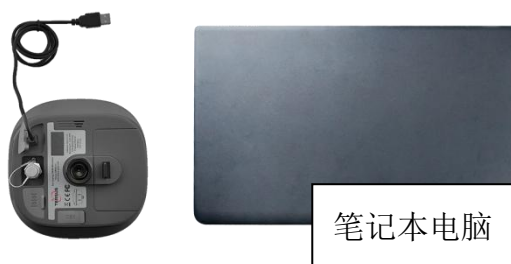

图 2.17 静态数据文件夹

每个以日期命名的文件夹里有 rinex 格式和 tersus 二进制数据，可根据需要

来下载和处理。



图 2.18 静态数据

### 2.3.3 下载调试日志

未开启调试模式时，OscarData(E:)debug\LOG 文件夹下的 rtkmain.log 文件包含了接收机运行的信息。



图 2.19 rtkmain.log 文件位置

在旗舰版的奥斯卡-TAP 面板上按 FN 和电源键可开启调试模式，设置路径为【设备信息】->【调试日志】，选择需要的调试信息并开启调试模式。奥斯卡-TAP 基础版使用天硕测量手簿软件，点击【设备】->【设备调试】->【设置】，调试信息包括：GNSS 信息、倾斜测量、内置电台和 NTRIP 信息。选择好调试信息并确定开启后，做测量工作时奥斯卡-TAP 会自动记录这些调试信息。

如果在您的奥斯卡-TAP 接收机【设备信息】->【GNSS 信息】->【硬件类型】的显示为 2，您可以在奥斯卡-TAP 面板上【设备信息】->【存储管理】->【日志下载】点击电源键确认下载（旗舰版），或在天硕测量手簿软件中点击【设

备】->【设备日志】->【同步】（基础版），然后用 Mini USB 线连接接收机和电脑，在电脑上 OscarData(E:)debug\INNER 文件夹中下载到 GNSS 板卡的内部数据用于问题调试。

把这些调试信息发送给天硕技术支持团队可以帮助解决您遇到的问题。



图 2.20 调试信息文件夹

## 2.4 固件升级

有两种方法可以升级奥斯卡-TAP GNSS 接收机的固件：有线升级和无线升级。

### 2.4.1 有线升级

**首先查看奥斯卡-TAP 固件版本。**当奥斯卡-TAP GNSS 接收机处于开机状态，把手簿靠近奥斯卡-TAP 的 NFC 标志，手簿会自动匹配奥斯卡-TAP 的蓝牙；或在一个已打开的工程下点[设备] -> [设备连接]，在设备类型中选择[Oscar]，连接类型选择 [蓝牙]，点击[连接配置]来搜索奥斯卡-TAP 的蓝牙地址并配对，天线默认选择[Oscar]，然后点击[连接]即可启用手簿和奥斯卡-TAP 之间的无线通信。



图 2.21 通过蓝牙连接奥斯卡-TAP

点击天硕测量顶部工具栏的设备信息图标, 可查看奥斯卡-TAP 固件版本, 如下图所示。

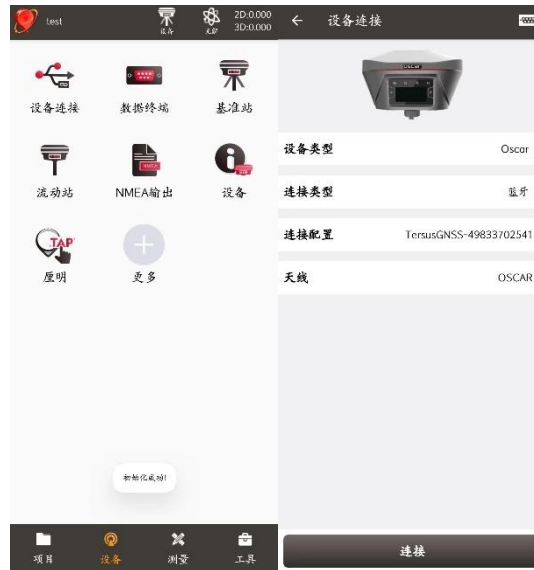

图 2.22 查看奥斯卡-TAP 固件版本

旗舰版奥斯卡-TAP 也可通过按键切换查看固件版本。在[设备信息]——[GNSS 信息]——[固件版本], 可查看板卡的固件版本号。在[设备信息]——[软件版本], 可查看接收机固件。

#### 2.4.1.1 通过 U 盘升级固件

升级具体步骤如下:

1) 在天硕导航官网 <https://www.tersus-gnss.cn/document-software> 下载最新的固件文件。请注意，下载的文件为.zip 压缩包，解压后是一个.BIN 格式的固件文件。

2) 准备一个文件系统为 FAT32 格式的 U 盘，在根目录新建一个 **OscarUpdate** 文件夹，把最新的固件文件放到里面。请确保该文件夹内仅有一个固件文件。



图 2.23 复制.GZ 格式固件文件到 U 盘



图 2.24 复制.BIN 格式固件文件到 U 盘

3) 确保奥斯卡-TAP 已关机，用 Mini USB OTG 线把 U 盘插到奥斯卡-TAP 上。

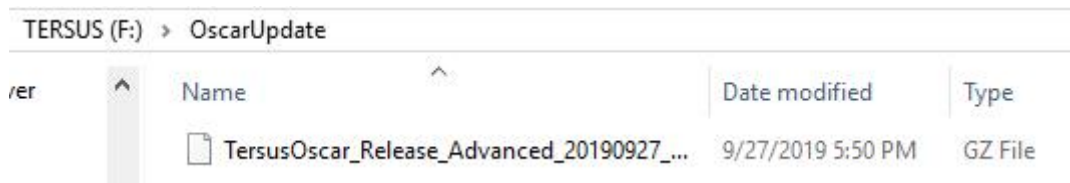

图 2.25 把 U 盘插到奥斯卡-TAP 上

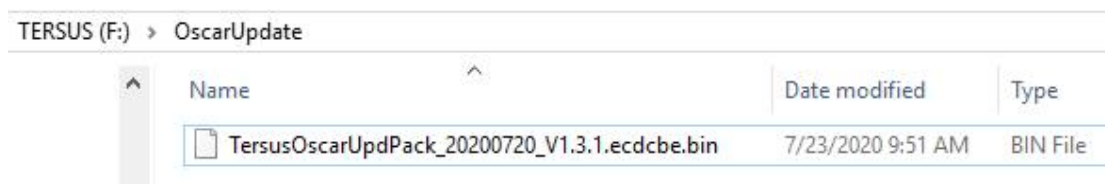
4) 按照如下步骤操作：

旗舰版步骤：同时按住电源键和 FN 键，当液晶面板出现 TERSUS 图标时松开电源键，只按住 FN 键且一直按住 FN 键，直到液晶面板显示“SYSTEM UPGRADE”时，松开 FN 键，等待升级。“SYSTEM UPGRADE”表示开始升级固件，“SYSTEM REBOOT”表示接收机开始自动重启，此过程请一直等待，直到液晶面板显示操作界面，此时可查看奥斯卡-TAP 固件升级是否成功。若与 U 盘中最新固件版本号一致，则表示固件升级成功。

基础版步骤：同时按住电源键和 FN 键，当液晶面板六个指示灯全亮时松开电源键，只按住 FN 键且一直按住 FN 键，直到液晶面板六个指示灯再次全亮时，松开 FN 键，等待升级。固件升级结束后电源 LED 灯亮且卫星灯闪烁，此时可查看奥斯卡-TAP 固件版本，若与 U 盘中最新固件版本号一致，则表示固件升级成功。

注意：固件升级时请确保电池有足够的电量。固件升级时，奥斯卡-TAP 内的 GNSS 板卡也会升级，任何强行断电都将导致系统崩溃。

#### 2.4.1.2 通过主机内置存储升级固件

升级步骤如下：

1) 在天硕导航官网 <https://www.tersus-gnss.cn/document-software> 下载最新的固件文件。请注意，下载的文件为.zip 压缩包，解压后是一个.BIN 格式的固件文件。

2) 准备一根 Mini USB 线，在奥斯卡-TAP 开机的状态下，用 Mini USB 线连接奥斯卡-TAP 的 Mini USB 端口与电脑。



图 2.26 Mini USB 线连接奥斯卡-TAP 与电脑

3) 电脑界面会自动弹出两个可移动磁盘，如下图所示。



图 2.27 两个可移动磁盘

4) 选择名称为 OscarUpdate 的可移动磁盘，将.BIN 格式的固件文件放到此盘。如下图所示。

OscarUpdate (F:)			
名称	修改日期	类型	大小
TersusOscarUpdPack_20221026_V2.0.3RC2.4b42ee.bin	2022/10/26 11:26	BIN 文件	20,026 KB

图 2.28 固件放在 OscarUpdate 盘中

5) 拔掉 Mini USB 线，长按电源键 3 秒将奥斯卡-TAP 关机。

6) 确保奥斯卡-TAP 已处于关机状态，再长按电源键 2 秒将奥斯卡-TAP 开机。

旗舰版表现：出现 TERSUS 图标即开机成功，松开按键，此时奥斯卡-TAP 进入升级模式，液晶面板显示“系统升级中”等待升级完成。



图 2.29 升级固件中(旗舰版)

液晶面板显示操作界面后，固件升级结束。可查看奥斯卡-TAP 固件升级是否成功。若与主机磁盘中最新固件版本号一致，则表示固件升级成功。

基础版表现：液晶面板六个指示灯全亮时，奥斯卡-TAP 成功开机，松开电源按键，等到液晶面板六个指示灯再次全亮时，奥斯卡-TAP 进入升级模式，等待升级完成。



图 2.30 升级固件中(基础版)

固件升级结束后电源 LED 灯亮且卫星灯闪烁，此时查看奥斯卡-TAP 固件版本，若与主机磁盘中最新固件版本号一致，则表示固件升级成功。

**注意：**固件升级时请确保电池有足够的电量。固件升级时，奥斯卡-TAP 内的 GNSS 板卡也会升级，任何强行断电都将导致系统崩溃。

## 2.4.2 无线升级

无线升级有两种方法：第一种是通过 NUWA 一键升级固件，第二种是通过 WiFi 用网页升级。

### 2.4.2.1 通过 NUWA 一键升级固件

具体步骤如下：

1) **查看奥斯卡-TAP 固件版本。**当奥斯卡-TAP GNSS 接收机处于开机状态，把手簿靠近奥斯卡-TAP 的 NFC 标志，手簿会自动匹配奥斯卡-TAP 的蓝牙；或在一个已打开的工程下点[设备] -> [设备连接]，在设备类型中选择[Oscar]，连接类型选择 [蓝牙]，点击[连接配置]来搜索奥斯卡-TAP 的蓝牙地址并配对，天线默认选择[Oscar]，然后点击[连接]即可启用手簿和奥斯卡-TAP 之间的无线通信。



图 2.31 通过蓝牙连接奥斯卡-TAP

点击天硕测量顶部工具栏的设备信息图标 ，可查看奥斯卡-TAP 固件版本。



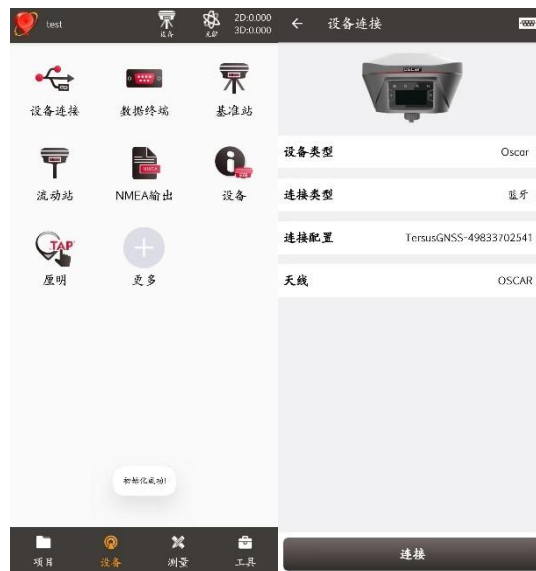

图 2.32 查看奥斯卡-TAP 固件版本

旗舰版奥斯卡-TAP 也可通过按键切换查看固件版本。在[设备信息]——[GNSS 信息]——[固件版本]，可查看板卡的固件版本号。在[设备信息]——[软件版本]，可查看接收机固件。

2) 检查主机网络连接。目前通过 NUWA 一键升级固件的方式只能通过奥斯卡-TAP 主机网络，所以需要确认奥斯卡-TAP 是否已经连网，[设备]-[蜂窝网络]-[设置]，状态为[ON]，如图所示。



图 2.33 查看奥斯卡-TAP 联网状态

3)[版本更新]，点击界面中的[检查]，当有版本更新后，会自动弹出对话框，点击[立即更新]，接收机会自动开始下载新的奥斯卡-TAP 固件，如下图所示。



图 2.34 检查后的状态

4)液晶面板显示操作界面后，固件升级结束。可查看奥斯卡-TAP 固件升级是否成功。参考步骤 1 查看奥斯卡-TAP 固件版本，若是最新固件版本号，则表示固件升级成功。

基础版表现：液晶面板六个指示灯全亮时，奥斯卡-TAP 成功开机，松开电源按键，等到液晶面板六个指示灯再次全亮时，奥斯卡-TAP 进入升级模式，等待升级完成。



图 2.35 升级固件中(基础版)

固件升级结束后电源 LED 灯亮且卫星灯闪烁，此时参考步骤 1 查看奥斯卡-TAP 固件版本，若是最新固件版本号，则表示固件升级成功。

#### 2.4.2.2 通过 WiFi 用网页升级固件

具体步骤如下：

1) 查看奥斯卡-TAP 固件版本。当奥斯卡-TAP GNSS 接收机处于开机状态，把手簿靠近奥斯卡-TAP 的 NFC 标志，手簿会自动匹配奥斯卡-TAP 的蓝牙；或在一个已打开的工程下点[设备] -> [设备连接]，在设备类型中选择[Oscar]，连接类型选择 [蓝牙]，点击[连接配置]来搜索奥斯卡-TAP 的蓝牙地址并配对，天线默认选择[Oscar]，然后点击[连接]即可启用手簿和奥斯卡-TAP 之间的无线通信。



图 2.36 通过蓝牙连接奥斯卡-TAP

点击天硕测量顶部工具栏的设备信息图标, 可查看奥斯卡-TAP 固件版本。

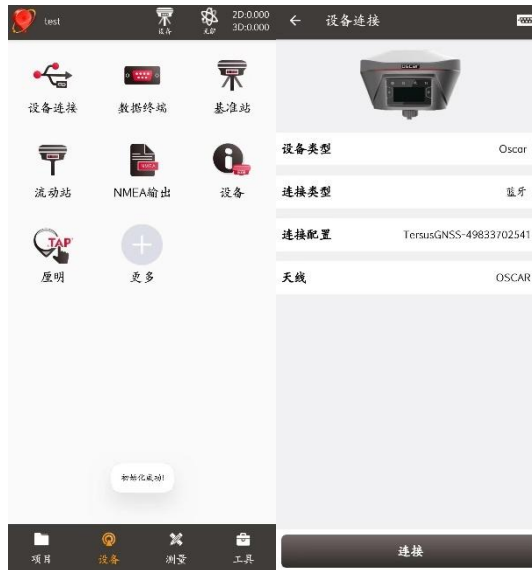

图 2.37 查看奥斯卡-TAP 固件版本

旗舰版奥斯卡-TAP 也可通过按键切换查看固件版本。在[设备信息]——[GNSS 信息]——[固件版本], 可查看板卡的固件版本号。在[设备信息]——[软件版本], 可查看接收机固件。

2) 打开奥斯卡-TAP GNSS 接收机的 WIFI 功能。

使用 NUWA 打开 WiFi, 在[设备]-[设备信息]-[WiFi 设置]-[设置]-[模式配置], 选择[AP]-[确认]即可打开 WiFi, 如下图所示。



图 2.38 打开 WIFI 功能

注意：NUWA 的版本号需要更新到 V2.2.9 及以上。

旗舰版接收机也可以通过按键方式打开 WiFi：在主机面板通过按键切换到 [设备信息]--[GNSS 信息]--[WIFI 模式]，确认进入 WIFI 模式界面。在 WIFI 模式后点击确认切换到 [AP 模式]--[确认]，如下图所示。



图 2.39 打开 WIFI 功能

3) 连接奥斯卡-TAP GNSS 接收机 WIFI 并升级。打开电脑 WiFi，在 WiFi 列表中找到 (TersusGNSS-“SN”) 连接。



图 2.40 连接 WiFi

4) 打开浏览器,输入网址(192.168.2.1),在弹出的账户密码,均输入(admin),登陆以后,依次进入子菜单, Firmware——Firmware Info——选择文件(加载最新固件)——Upgrade, 点击后请勿进行任何操作,耐心等待接收机自动重启。



图 2.41 登录奥斯卡-TAP WIFI 网页



图 2.42 通过奥斯卡-TAPWIFI 网页进行升级

5) 液晶面板显示操作界面后,固件升级结束。此时可查看奥斯卡-TAP 固件升级是否成功。参考步骤 1 查看奥斯卡-TAP 固件版本,若为最新固件版本号,则表示固件升级成功。

## 2.5 网页用户界面

奥斯卡-TAP 接收机支持作为 WiFi 热点,连接电脑或者 5 米以内的智能终端,用户可通过电脑或智能终端的浏览器打开用户界面,读取坐标信息、配置接收机和升级固件等操作。

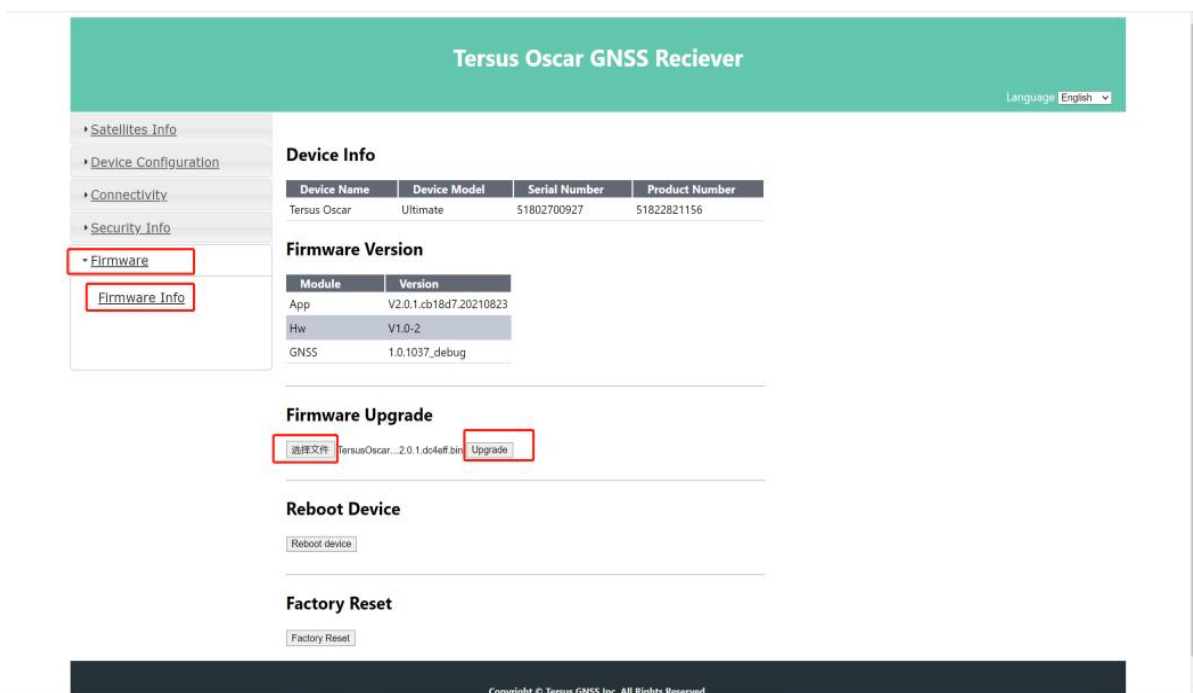
请按照以下步骤在 Windows 10 操作系统的计算机上进入网页用户界面。

1) 将接收机更新到最新固件后打开 WiFi。

使用 NUWA 打开 WiFi 的操作为: [设备]--[设备信息]--[WiFi 设置]--[设置]--[模式配置], 选择[AP]--[确认]即可打开 WiFi, 如下图所示。



图 2.43 打开 WIFI 功能

注意: NUWA 的版本号需要更新到 V2.2.9 及以上。

旗舰版接收机也可以通过按键切换来打开 WiFi, 在【设备信息】-【WiFi: 关闭】-选择【WiFi: AP】-确认, 在 WiFi 打开后会自动设置 SSID、IP 和 MAC。请参考 1.3.1 部分获取详细的按键功能。



图 2.44 打开 WiFi (旗舰版)

2) 点击桌面右下角的网络连接图标,打开 WiFi 连接并搜索奥斯卡-TAP 的 SSID, SSID 包括字符 TersusGNSS 和 8 个数字, 如下图。选择奥斯卡-TAP 的 SSID 连接即可。



图 2.45 连接 WiFi

3) 打开网页浏览器，输入网址:192.168.2.1,用户名和密码都为：**admin**。



图 2.46 登录网页

4) 进入奥斯卡-TAP 接收机的网页，如下图，左边列表有卫星信息、设备配置、连接、安全信息以及固件 5 项，可以在【卫星信息】-【位置信息】，查看接收机位置信息。（英文和简体中文都是显示英文界面）

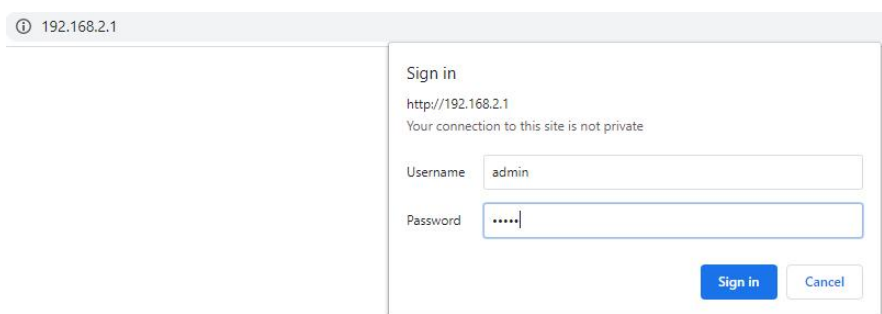

图 2.47 主界面卫星信息

5) 通过网页配置接收机的工作模式以及相关参数。在【设备信息】-【配置模式】-选择工作模式-选择相应的参数，即可配置基站、流动站或者单点模式。

- Satellites Info
- ▾ Device Configuration
  - [Device Status](#)
  - [Mode Configuration](#)
  - [Static Record](#)
- Connectivity
- Security Info
- Firmware

### Device Mode Configuration Wizard

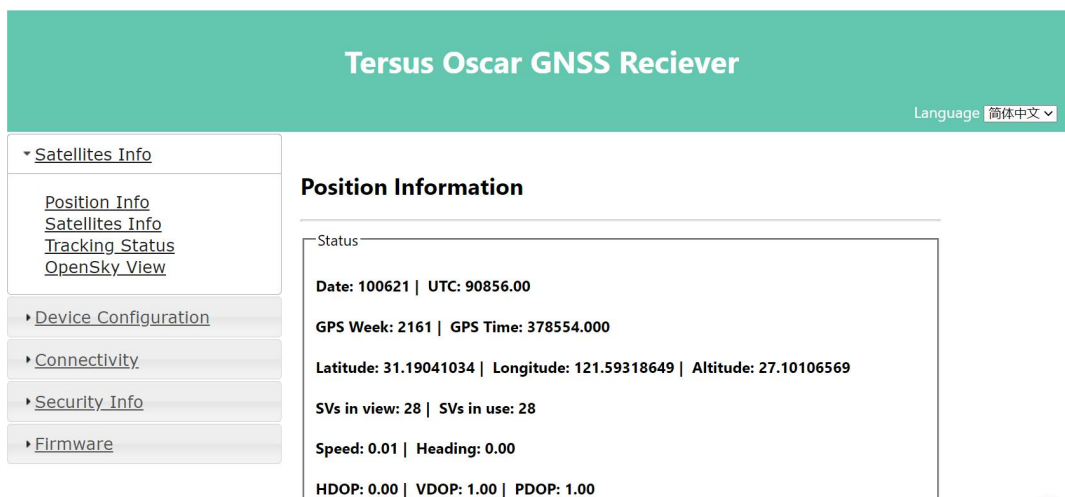
#### Step 3, Set data connection

Select Working mode  
 Base Mode    Rover Mode    Single Mode

---

Base Mode Configuration  
 Data Format:    Fixed Position:   
 Latitude:    Longitude:    Altitude:

---

Choose data connection type  
 Data Connection:

---

Radio Configuration  
 Protocol:    Air Baud:    TX Power:   
 Channel:    Frequency:

图 2.48 配置工作模式

6) 通过网页更新接收机固件版本。【固件】-【固件信息】-【固件升级】-【选择文件】-【升级】。

- Satellites Info
- Device Configuration
- Connectivity
- Security Info
- ▾ Firmware
  - [Firmware Info](#)

### Device Info

Device Name	Device Model	Serial Number	Product Number
Tersus Oscar	Ultimate	51804201465	51820301133

### Firmware Version

Module	Version
App	1.0.0.0
Hw	1.0.0.0
GNSS	1.0.0.0

### Firmware Upgrade

未选择文件

### Reboot Device

图 2.49 固件升级界面

7) 通过网页管理用户信息。【安全信息】-【账户信息】-【增加用户】-输入用户名和密码。点击【更新】按钮可查看已设置的用户信息。





图 2.50 管理用户信息

## 2.6 换电池模式

奥斯卡-TAP GNSS 接收机旗舰版可通过液晶面板打开换电池模式。操作步骤如下：在[设备信息]-[换电模式]-选择[开启]，即可打开接收机的换电池模式，开启换电池模式的界面如下图所示。

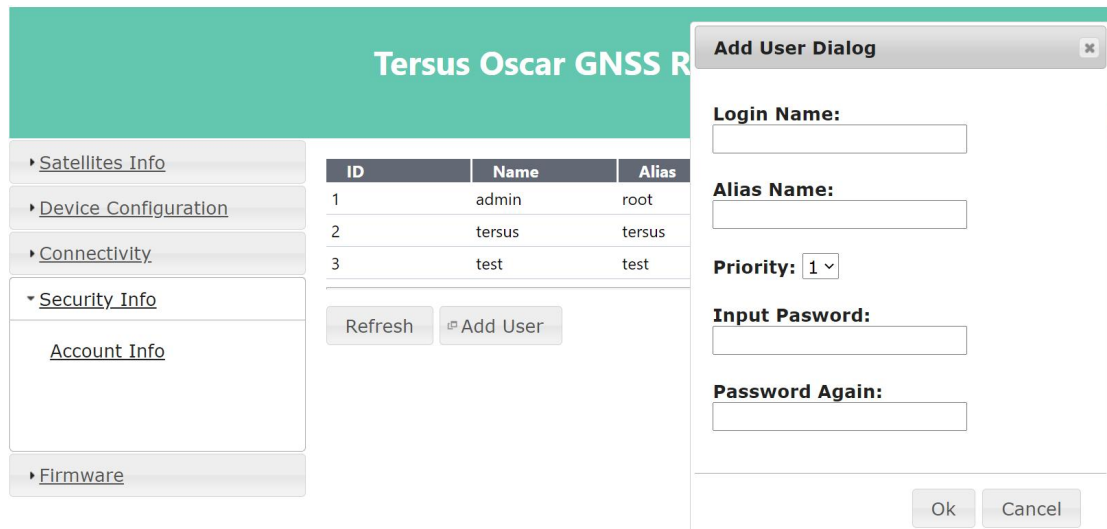

图 2.51 换电模式

奥斯卡-TAP GNSS 接收机基础版可通过 NUWA 软件打开换电池模式。操作步骤如下：NUWA 通过 NFC 或蓝牙连接奥斯卡-TAP GNSS 接收机（连接方法详见 2.4.1），点击天硕测量顶部工具栏的设备信息图标，或点击设备界面的设备图标，进入设备信息界面。点击换电池模式行右边的按钮，出现提示：换电池模式配置成功，即可成功打开换电池模式，如下图所示。



图 2.52 换电模式

开启换电池模式后，关闭接收机，更换电池并重启接收机，奥斯卡-TAP GNSS 接收机将保持关机前的工作模式。在关机前，若基站处于自启动模式，则重启后将保持原来的自启动基站坐标；若基站是已知点启动模式，则重启后将保持已知点启动模式；若关机前是流动站模式，则更换电池重启后仍保持流动站模

式。

## 2.7 TC20 手簿操作

### 2.7.1 插入 SIM 卡和 MicroSD 卡

1. 打开后盖: 逆时针旋转螺丝打开后盖, 如下图。



图 2.53 打开后盖

2. 取下后盖: 从底部向上提起后盖, 将其取下, 如下图所示。



图 2.54 取下后盖

3. 将 SIM 卡放入卡槽: 对着 SIM 卡触片将 SIM 卡插入卡槽, 如下图所示。



图 2.55 将 SIM 卡放入卡槽

4. 插 MicroSD 卡: 打开 MicroSD 卡槽, 插入 MicroSD 卡, 关闭 MicroSD 卡槽, 如下图所示。



图 2.56 插入 MicroSD 卡

5. 插上后盖: 插入后盖并顺时针旋转螺丝锁上后盖, 如下图所示。



图 2.57 插入后盖

**注意：**插入或拔出SIM卡之前，请关机。

## 2.7.2 MicroSD 卡

### 1. 连接 USB, 打开 USB 存储

连接 USB 到电脑后手簿自动弹出 USB 连接界面，选择传输文件即可使用 MicroSD 卡的存储功能。



图 2.58 选择 USB 功能

## 2.7.3 触屏使用

**单击:** 选择图标。例如，单击拨号可打开键盘并显示在屏幕上。

**双击:** 放大或缩小。例如，在查看照片或浏览网页时双击可以放大或缩小照片。

**长按:** 单击并按住屏幕可使图标或输入框或得更多操作选项。

- 1) 长按图库中的图片，状态栏提示选择图片，可分享或删除。
- 2) 长按主屏幕空白处可添加屏幕快捷方式。
- 3) 长按主屏幕空白处可在壁纸库里选择壁纸。

**拖动屏幕:** 可拖动屏幕查看更多应用程序。

**滑动屏幕:** 信息不能在一个屏幕下显示完整，滑动滚动屏幕可显示隐藏信息。

**手写笔:** 需在设置->辅助功能->触摸笔 打开手写笔功能后才能在触摸屏上使用手写笔。

## 2.8 TC50 手簿操作

### 2.8.1 插入 SIM 卡和 MicroSD 卡

插卡时请注意卡片缺口方向,插入非标准卡片可能会导致设备 SIM 卡座的损坏。设备不能同时支持两张电信卡，同时安装两张电信卡片时，只有一张卡可使用 4G 网络，另一张卡将不能注册网络。

安装 SIM 卡需要打开电池盖、取出电池、打开 SIM 卡盖。

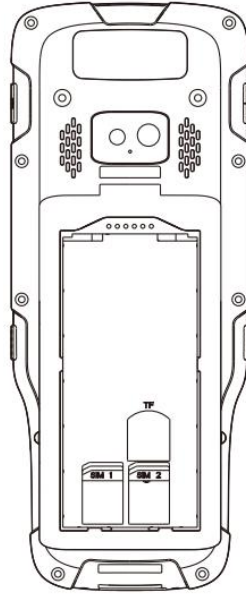

## 2.8.2 触屏使用方法

**单击:** 选择一个图标。例如，单击拨号，屏幕将显示键盘打开。

**双击:** 放大或缩小。例如，当浏览照片或网页时，双击可放大或缩小图片。

**长按:** 长按屏幕、图标或输入框以获取更多操作选项。

- 1) 在相册列表界面长按图片，状态栏提示选择图片，可以选择分享、删除及更多操作。
- 2) 长按主屏幕空白处，可添加主屏幕微件。
- 3) 长按主屏幕空白处，可选壁纸。
- 4) 长按主屏幕空白处，可选择主屏设置。

**上滑屏幕:** 在主屏幕向上滑动屏幕（或点击主屏幕向上的小箭头图标）可以查看更多软件。

**下滑屏幕:** 在任何界面向下滑动屏幕可以打开状态栏和信息栏。

**左右滑屏幕:** 在主屏幕左右滑动屏幕可以切换桌面界面。

### 3. 技术参数

本章主要介绍奥斯卡-TAP，TC20 手簿、TC50 手簿，外置大电台和电台鞭状天线的技术参数。

#### 3.1 奥斯卡-TAP GNSS 接收机

表 3.1 奥斯卡-TAP GNSS 接收机性能

GNSS 性能		
定位精度 (RMS)	单点定位	1.5m (水平)
		3.0m (垂直)
	DGPS 定位	0.25m (水平)
		0.5m (垂直)
	高精度静态	2.5mm+0.1ppm (水平)
		3.5mm+0.4ppm (垂直)
	静态&快速静态	2.5mm+0.5ppm (水平)
		5mm+0.5ppm (垂直)
	后处理动态	2.5mm+1ppm (水平)
		5mm+1ppm (垂直)
实时动态	8mm+1ppm (水平)	
	15mm+1ppm (垂直)	
网络实时动态	8mm+0.5ppm (水平)	
	15mm+0.5ppm (垂直)	
TAP 定位	15mm (水平)	
	30mm(垂直)	
观测精度(天顶方向)	C/A 码	10cm
	P 码	10cm
	载波相位	1mm
首次定位时间 (TTFF)	冷启动	<35s
	热启动	<10s
重捕获	< 1s	
倾斜补偿精度(60°以内 )	≤2cm	
时间精度 (RMS)	20ns	
测速精度 (RMS)	0.03m/s	
TAP 收敛时间	3 分钟	
TAP 覆盖范围	全球	
TAP 信号稳定性	99.99%	
初始化 (典型值)	<10s	
初始化置信度	>99.99%	
系统 & 数据		
操作系统	Linux	
存储	内置 16GB/8GB	
数据格式	CMR, CMR+(仅 GPS), RTCM 2.3, RTCM3.0, RTCM3.1, RTCM3.2	
数据输出	RINEX, NMEA-0183, Tersus 二进制	
软件支持		
天硕测量手簿软件, MicroSurvey FieldGenius		
通信		



蜂窝网络	4G LTE/WCDMA/GSM	
蜂窝频段	FDD LTE B1/B3/B5/B8 TDD LTE B34/B38/B39/B40/B41 WCDMA B1/B5/B8 GSM B3/B8	
Wi-Fi	802.11b/g	
蓝牙	4.1	
内置电台	发射功率	0.5W/1W/2W
	频率	410MHz ~ 470MHz
	工作模式	半双工
	信道间隔	12.5KHz / 25KHz
	调制方式	GMSK, 4FSK
	空中波特率	4800 / 9600 / 19200bps
	距离 (典型值)	5km
	电台协议	TrimTalk450, TrimMark 3, South, Transparent, Satel
USB OTG	USB 2.0 x1	
串口	RS232 x1	
串口波特率	高达 921600bps	
<b>电气参数</b>		
输入电压	+9 ~ 28 V DC	
功耗	网络或电台接收模式	≈ 5W
	电台发射模式(0.5W)	≈ 8W
	电台发射模式(1W)	≈ 9W
	电台发射模式(2W)	≈ 11W
锂电池	7.4V 6400mAh x2	
电池充电温度	+10°C ~ +45°C	
电池工作时间	高达8小时	
<b>物理参数</b>		
显示屏	1.54" OLED 仅旗舰版	
尺寸	157*157*103 mm	
重量	≈ 1.2kg (不含电池) ≈ 1.4kg (含一个电池)	
螺纹孔	5/8" x 11UNC-2B	
<b>环境参数</b>		
工作温度	-40°C to +70°C	
存储温度	-55°C to +85°C	
相对湿度	100% 不冷凝	
防水防尘	IP68	
防震	2m杆上跌落至水泥地不损坏	

串口从外向里的针脚定义如下：



图 3.1 奥斯卡-TAP 串口

表 3.2 串口针脚定义

针脚编号	针脚定义
1	地
2	地
3	电源
4	发送
5	接收

TNC 连接器的针脚定义如下：

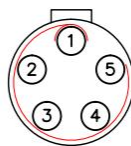
表 3.3 TNC 连接器针脚定义

针脚编号	针脚定义
内部	信号
外部	地

电池接口的针脚定义如下：

表 3.4 电池接口针脚定义

针脚编号	针脚定义
1	正
2	数据
3	时钟
4	负

表 3.5 内置电台的出厂配置

信道	频率
00	457.550MHz
01	458.050MHz
02	458.550MHz
03	459.050MHz
04	459.550MHz
05	460.550MHz
06	461.550MHz
07	462.550MHz
08	463.550MHz
09	464.550MHz
自定义频率	410~470MHz

表 3.6 内置电台的详细配置信息

电台协议	调制方式	信道带宽	空中波特率	串口波特率
TrimTalk450	GMSK	12.5 KHz	4800 bps	9600/19200/38400/115200bps
	GMSK	25 KHz	9600 bps	9600/19200/38400/115200bps
TrimMark3	GMSK	50 KHz	19200 bps	9600/19200/38400/115200bps
Transparent	GMSK	12.5 KHz	4800 bps	9600/19200/38400/115200bps
	GMSK	25 KHz	9600 bps	9600/19200/38400/115200bps
Satel	4FSK	12.5 KHz	9600 bps	9600/19200/38400/115200bps
	4FSK	25 KHz	19200 bps	9600/19200/38400/115200bps
南方	GMSK	12.5 KHz	4800 bps	9600/19200/38400/115200bps
	GMSK	25 KHz	9600 bps	9600/19200/38400/115200bps
	GMSK	50 KHz	19200 bps	9600/19200/38400/115200bps

## 3.2 TC20 手簿

表 3.7 TC20 技术参数

系统	
操作系统	Android 6.0
CPU	MTK MT6735 Quad-Core 1.3GHz
内存	2GB RAM + 16GB ROM
外部存储	MicroSD, up to 64GB
键盘背光	白
显示屏	4.3" 容性触摸屏
分辨率	480x800
摄像头	800 万像素, 自动对焦
闪光灯	高亮闪光 LED
语言	47 种语言包括中文, 英语, 菲律宾语, 法语, 希腊语, 意大利语, 日语, 韩语, 马来语, 葡萄牙语, 罗马尼亚语, 俄语, 西班牙语, 泰语, 土耳其语等。
GNSS	
信号跟踪	GPS, GLONASS
通信	
Wi-Fi	IEEE 802.11a/b/g/无 c
蜂窝模式	双卡双待
SIM1 & SIM2	FDD-LTE 800 / 1800 / 2100 / 2600MHz TD-LTE 1900 / 2300 / 2500 / 2600MHz WCDMA 850 / 900 / 1900 / 2100MHz GSM 850 / 900 / 1800 / 1900MHz
蓝牙	V4.1
USB	Micro USB 充电和数据传输 (OTG)
音频	3.5mm 音频插孔
NFC	标准
传感器	重力传感器, 指南针, 气压计, 光传感器, 陀螺仪
电气参数	
输入电压	5V DC, 1.0A
电池	6500 毫安时
电池使用	10 小时操作, 720 小时待机
充电时间	4.5 小时(5V 2A 输入), 8 小时 (5V 1A 输入)
物理参数	
防尘防水	IP68
防震	0.8m 跌落到水泥地不损坏
尺寸	210mmx87mmx31mm
重量	495g (含电池)
工作温度	-20 °C ~ +55 °C
存储温度	-30 °C ~ +65 °C

### 3.3 TC50 手簿

表 3.8 TC50 技术参数

系统参数	
操作系统	Android 8.1
处理器	MT6763 八核 2.0GHz
内存	4GB RAM + 64GB ROM
外部存储	支持 Micro SD 卡扩展至 128GB
显示屏	5 寸日光下可见的电容式触摸屏
分辨率	720x1280
摄像头	500 万像素前置，1300 万像素后置
闪光灯	高亮 LED 闪光灯
电气特性	
电池	7000 毫安时 3.8V
电池性能	14 小时续航
充电时间	小于 4 小时（快速充电）
通信配置	
Wi-Fi	IEEE 802.11a/b/g/n 2.4G 5G 双频
蜂窝模式	双卡双待
SIM 卡 1 & SIM 卡 2	FDD-LTE B1/B3/B5/B7/B8 TD-LTE B38/B39/B40/B41 TDSCDMA B34/B39 WCDMA B1/B2/B5/B8 CDMA1x/CDMA2000 BC0/BC1 GSM B2/B3/B5/B8
蓝牙	BT4.1 (BLE)
USB	USB Type-C (支持 OTG)
NFC	支持协议 ISO14443A/B, ISO15693 读取距离 0~5cm

GNSS	支持 GPS/GLONASS/北斗
传感器	重力传感器, 指南针, 陀螺仪, 光学传感器
<b>物理特性</b>	
尺寸	207mmx84mmx20mm
重量	370g (含电池)
<b>可靠性</b>	
工作温度	-20°C ~ +55°C
储存温度	-30°C ~ +70°C
湿度	5%~95%
防尘防水	IP68
冲击	6 面均可承受 1.5m 跌落到水泥地面

### 3.4 外置大电台

表 3.9 外置大电台 RS400H3 技术参数

<b>常规参数</b>		
频率范围	410~470MHz	
运行模式	单工	
信道带宽	25KHz, 12.5KHz	
工作电压	DC 9~16V	
功耗	高功率 (28W)	78W @ DC 12V
	低功率 (5W)	35W @ DC 12V
	待机	2W @ DC 12V
频率稳定度	≤±1.0ppm	
<b>发射器</b>		
RF 输出功率	高 (28W)	44.5±0.5dBm @ DC 12V
	低(5W)	37±1dBm @ DC 12V
功率稳定性	±1dBm	
邻道功率	>50dB	
距离 (典型值)	14-16KM	
<b>天线</b>		
天线阻抗	50 Ohm	
天线接口	TNC 母座	
<b>调制解调器</b>		

空中波特率	4800bps, 9600bps, 19200bps	
调制类型	GMSK/4FSK	
串口波特率	9600bps, 19200bps, 38400bps, 57600bps, 115200bps	
协议	TrimTalk450, TrimMark 3, South, Transparent, Satel	
<b>环境参数</b>		
温度	工作	-40 ~ +65°C
	存储	-50 ~ +85°C
防尘防水	IP67	
<b>物理参数</b>		
尺寸	175 x 130 x 86.5 mm	
重量	约 2.0 kg	
数据和电源接口	LEMO 5 针	
<b>结构图</b>		
		
<b>信号定义</b>		
数据和电源接口	 从外向里看的视图	Pin 1: 电源 (9~16V DC) 电流<7A Pin 2: 电源地 Pin 3: 接收 Pin 4: 信号地 Pin 5: 发送

表 3.10 外置大电台的默认出厂配置

信道	频率
00	457.550MHz
01	458.050MHz

02	458.550MHz
03	459.050MHz
04	459.550MHz
05	460.550MHz
06	461.550MHz
07	462.550MHz
08	463.550MHz
09	464.550MHz
自定义频率	410~470MHz

### 3.5 电台鞭状天线

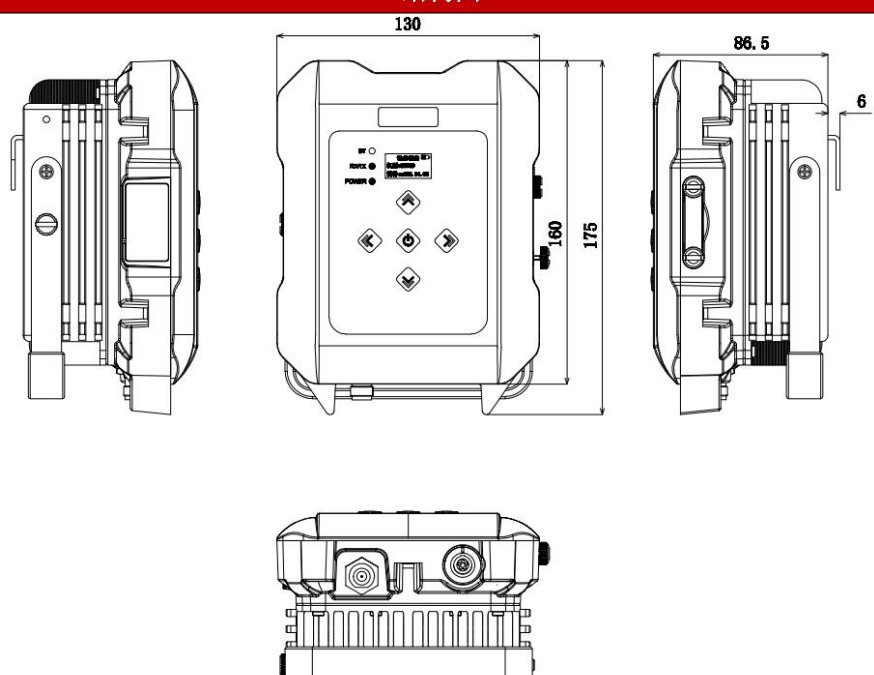
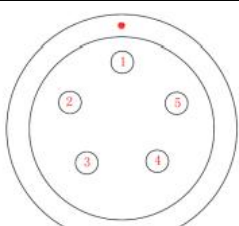
410-470MHz 电台鞭状天线安装在奥斯卡-TAP 的 TNC 接口上，用来收发内置电台的信号，天线为弹性鞭状结构，抗弯曲。



表 3.11 410-470MHz 电台鞭状天线的技术参数

技术指标	
频率范围 (MHz)	410~470
带宽 (MHz)	60
极化方式	垂直
增益 (dBi)	2
输入阻抗( $\Omega$ )	50
电压驻波比	$\leq 2.5$
最大功率 (W)	20
接头类型	TNC 公头
天线长度 (mm)	168
天线重量 (g)	约 50
极限风速(km/h)	120

## 4. 典型应用

本章介绍奥斯卡-TAP 的典型应用及一些可能出现问题的解决方案。

	<p>务必在将无线电收发器切换到发射模式之前安装无线电天线，否则可能会因过热而损坏无线电收发器。没有天线的情况下传输的能量不能发出，这可能导致无线电模块的温度升高而过热。</p>
---	---

### 4.1 基准站操作



图 4.1 奥斯卡-TAP 作基准站-网络模式

表 4.1 奥斯卡-TAP 基准站网络模式

编号	设备名称
1	奥斯卡-TAP GNSS 接收机
2	高度测量件
3	GNSS 天线接头
4	基座



5	三脚架
---	-----



图 4.2 奥斯卡-TAP 作基准站-内置电台

表 4.2 奥斯卡-TAP 基准站内置电台模式

编号	设备名称
1	奥斯卡-TAP GNSS 接收机
2	高度测量件
3	410-470MHz 电台鞭状天线
4	30 厘米延长杆
5	基座
6	三脚架

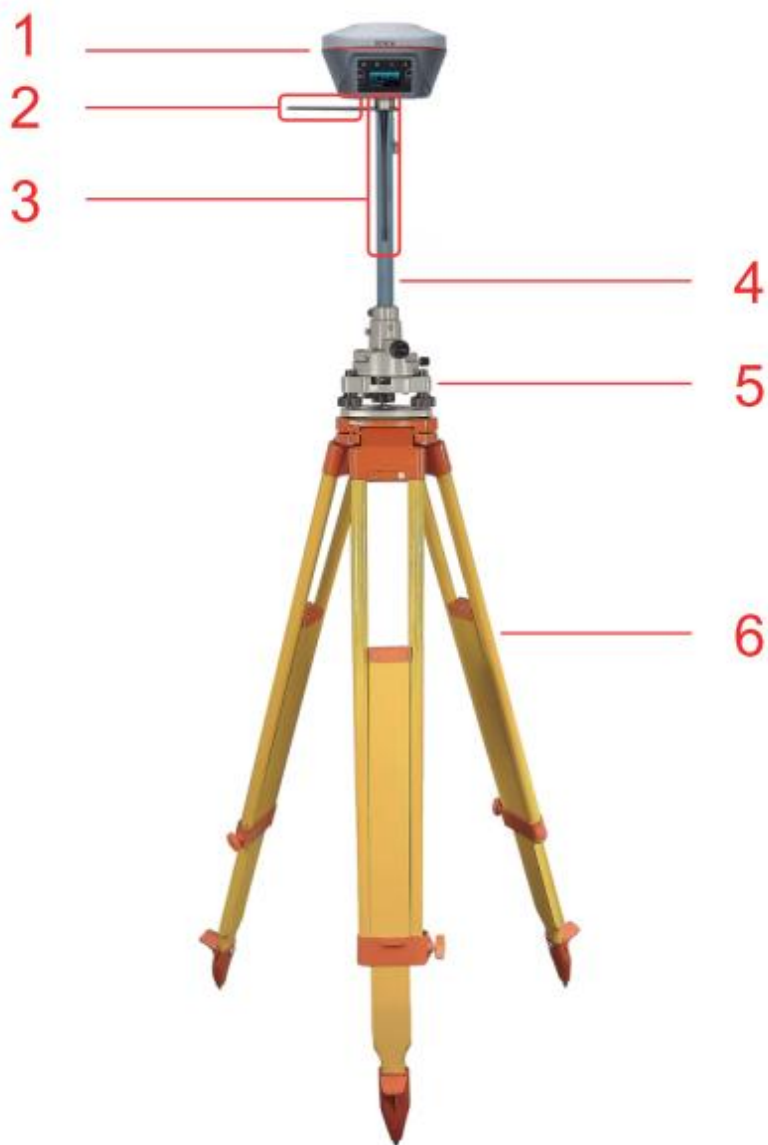

图 4.3 奥斯卡-TAP 作基准站-外置大电台

表 4.3 奥斯卡-TAP 基准站外置电台模式

编号	设备名称
1	奥斯卡-TAP GNSS 接收机
2	高度测量件
3	5 针串口至外置电台 5 针 DC 和子弹头 DC 线缆
4	外置大电台 RS400H3
5	GNSS 天线接头
6	基座
7	三脚架
8	高增益电台天线
9	电台天线伸缩杆
10	金属固定垫片

**注意：**子弹头 DC 连到‘子弹头 DC 到鳄鱼夹’,然后接到外部 12V 电源。

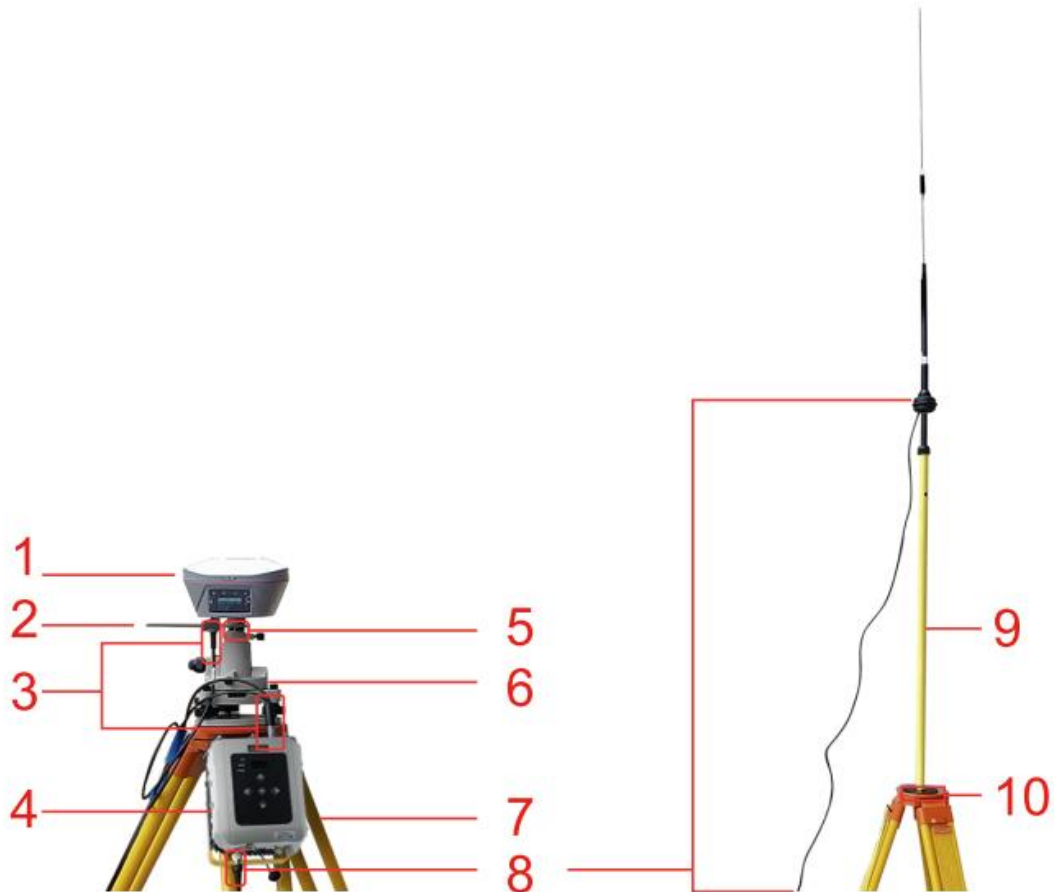
按键操作的具体步骤:

1. 上述所有组件准备好后, 根据 2.1 节设置奥斯卡-TAP, 确保电池和 SIM 卡已装好;

2. 长按电源键开机;
3. 按 FN 键选择模式配置, 按电源键进入工作模式选项;
4. 选择基准站模式, 按电源键确认;
5. 若使用 Tersus Caster 服务, 选择 TCS 并按电源键进入 TCS 网络设置, 设置格式和服务器后按电源键确认。
6. 若使用内置电台, 选择内置电台并按电源键进入电台设置, 设置协议, 格式, 功率, 信道, 频率后按电源键确。
7. 若使用外置电台, 选择外置电台并按电源键进入设置, 设置波特率 115200 和格式后按电源键确认。
8. 至此奥斯卡-TAP 作基准站设置完成。

软件操作的具体步骤:

1. 上述所有组件准备好后, 根据 2.1 节设置奥斯卡-TAP, 确保电池和 SIM 卡已装好;
2. 长按电源键开机;
3. 用 NFC 功能开启天硕测量软件。当 TC20/TC50 手簿处于未锁屏状态时, 把手簿靠近奥斯卡-TAP 的 NFC 标志, 在嘀的一声后蓝牙自动匹配并打开天硕测量软件, 要求打开最近工程, 点确定即可从第 7 步开始配置奥斯卡-TAP;
4. 若使用一个无 NFC 功能的安卓设备, 确保奥斯卡-TAP 在开机状态, 在安卓设备上打开天硕测量软件, 在首页点击工程管理可新建工程或打开已有工程, 然后手动连接奥斯卡-TAP;
5. 回到天硕测量主界面, 在已打开的工程下点击设备->设备连接;
6. 设备类型选择 Oscar, 连接类型选择蓝牙, 点连接配置搜索并配对奥斯卡-TAP 的蓝牙地址, 天线默认选择 OSCAR, 然后点连接完成安卓手簿和奥斯卡-TAP 的通信。
7. 返回 [设备] -> [基准站], 点 [新建] 可新建一个基准站配置。



图 4.4 基准站设置界面

8. 编辑奥斯卡-TAP GNSS 接收机的基准站配置，启动方式可选择自启动或手动启动，数据链路有四个不同的选择：接收机网络，手簿网络，内置电台，外置电台。接收机网络和手簿网络有三个协议选项：Tersus Caster 服务，Ntrip 和 TCP。



图 4.5 基准站配置 – 接收机网络（TCS）

← 新建基准站	
启动方式	自动启动 >
数据链路	手簿网络 >
协议类型	Ntrip >
IP地址	输入 IP
端口	输入
密码	输入
挂载点	输入
差分格式	RTCM3.2 >
确定	

图 4.6 基准站配置 – 手簿网络 (Ntrip)

← 新建基准站	
启动方式	自动启动 >
数据链路	内置电台 >
空中波特率	9600 >
功率	低(0.5W) >
协议	Transparent >
信道	0 >
信道频率	0.0
差分格式	RTCM3.2 >
确定	

图 4.7 基准站配置 – 内置电台



图 4.8 基准站配置 – 外置电台

9. 填好上面的配置信息后，点确认。在工作模式列表中选择这个配置，点开始即可开始基准站数据传输，如下图所示。



图 4.9 使用内置电台基准站的链路状态

## 4.2 流动站操作



图 4.10 奥斯卡-TAP 作流动站-网络模式

表 4.4 奥斯卡-TAP 流动站网络模式

编号	设备名称
1	奥斯卡-TAP GNSS 接收机
2	对中杆
3	TC20/TC50 手簿托架
4	TC20/TC50 手簿



图 4.11 奥斯卡-TAP 作流动站-内置电台

表 4.5 奥斯卡-TAP 流动站内置电台模式

编号	设备名称
1	奥斯卡-TAP GNSS 接收机
2	410-470MHz 电台鞭状天线
3	TC20/TC50 手簿托架
4	对中杆
5	TC20/TC50 手簿

按键操作的具体步骤:

1. 上述所有组件准备好后, 根据 2.1 节设置奥斯卡-TAP, 确保电池和 SIM 卡已装好;



2. 长按电源键开机;
3. 按 FN 键选择模式配置, 按电源键进入工作模式选项;
4. 选择流动站模式, 按电源键确认;
5. 若使用 Tersus Caster 服务, 选择 TCS 并按电源键进入 TCS 网络设置, 设置基准站编号和服务器后按电源键确认。
6. 若使用内置电台, 选择内置电台并按电源键进入电台设置, 设置与基准站相同的协议, 信道和频率后按电源键确认。
7. 若使用 NTRIP Client, 选择 NTRIP Client 并按电源键进入设置, 设置 IP 地址和端口后按电源键确认。
8. 至此奥斯卡-TAP 作流动站设置完成。

软件操作的具体步骤:

1. 上述所有组件准备好后, 根据 2.1 节设置奥斯卡-TAP, 确保电池和 SIM 卡已装好;
2. 长按电源键开机;
3. 用 NFC 功能开启天硕测量软件。当 TC20/TC50 手簿处于未锁屏状态时, 把手簿靠近奥斯卡-TAP 的 NFC 标志, 在嘀的一声后蓝牙自动匹配并打开天硕测量软件, 要求打开最近工程, 点确定即可从第 7 步开始配置奥斯卡-TAP。
4. 若使用一个无 NFC 功能的安卓设备, 确保奥斯卡-TAP 在开机状态, 在安卓设备上打开天硕测量软件, 在首页点击工程管理可新建工程或打开已有工程, 然后手动连接奥斯卡-TAP。
5. 回到天硕测量主界面, 在已打开的工程下点击设备 -> 设备连接;
6. 设备类型选择 Oscar, 连接类型选择蓝牙, 点连接配置搜索并配对奥斯卡-TAP 的蓝牙地址, 天线默认选择 OSCAR, 然后点连接完成安卓手簿和奥斯卡-TAP 的通信。
7. 返回[设备] -> [厘明], 点击[启动]启动 TAP。
8. 单击[厘明链路] 选择星基、星基+手簿网络或星基+主机网络。星基+手簿网络和星基+主机网络需要使用 ntrip-TAP 帐号。



图 4.12 厘米设置界面



图 4.13 厘米配置-星基



图 4.14 厘米配置-星基+手簿网络

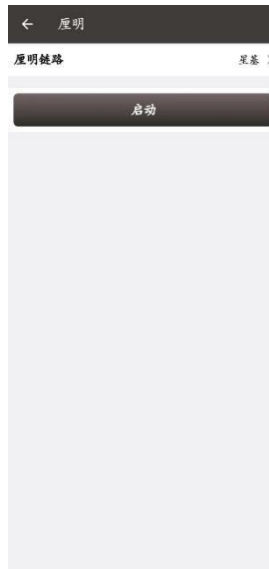

图 4.15 厘米配置-星基+主机网络



图 4.16 使用厘明流动站的链路状态

9. 编辑奥斯卡-TAP GNSS 接收机的流动站配置，可选择不同的数据链路。接收机网络和手簿网络分别有三个协议选项: Ntrip, TCP 和 Tersus Caster 服务 (TCS)。



图 4.17 流动站配置-内置电台

← 新建流动站

数据链路 接收机网络 >

协议类型 TCS >

IP地址 输入 IP

端口 输入

基站ID 输入

确定

图 4.18 流动站配置-接收机网络 (TCS)

← 新建流动站

数据链路 接收机网络 >

协议类型 Ntrip >

IP地址 输入 IP

端口 输入

用户名 输入

密码 输入

挂载点 Update SourceTable C

是否VRS

确定

图 4.19 流动站配置-接收机网络 (Ntrip)



图 4.20 流动站配置 – 手簿网络 (Ntrip)

**注意：**选择手簿网络时，使用的是 TC20/TC50 手簿的蜂窝或 Wi-Fi 网络。

10. 填好上面的配置信息后，点[确认]。在工作模式列表中选择这个配置，点开即可开始流动站数据传输，如下图所示。



图 4.21 使用内置电台流动站的链路状态

## 4.3 静态测量

在做静态测量前，确保奥斯卡-TAP 接收机内已安装好电池。

按键操作的具体步骤:

1. 长按电源键开机;
2. 按 FN 键选择模式配置, 按电源键进入工作模式选项;
3. 选择 [静态: 关] 并按电源键进入静态测量的配置选项;
4. 设置采样频率, 高程, 持续时间, 天线高度, 测量方式, 数据格式和 RINEX 格式;
5. 当光标停在‘静态: 关’时打开静态, 变成‘静态: 开’, 然后按电源键确认;
6. 至此静态测量设置完成。

软件操作的具体步骤:

1. 长按电源键开机;
2. 用 NFC 功能开启天硕测量软件。当 TC20/TC50 手簿处于未锁屏状态时, 把手簿靠近奥斯卡-TAP 的 NFC 标志。在嘀的一声后蓝牙自动匹配并打开天硕测量软件, 要求打开最近工程, 点确定即可从第 6 步开始配置奥斯卡-TAP。你也可以点取消然后新建一个工程或打开一个已有工程, 然后从第 6 步开始配置奥斯卡-TAP。
3. 若使用一个无 NFC 功能的安卓设备, 确保奥斯卡-TAP 在开机状态, 在安卓设备上打开天硕测量软件。在首页点击工程管理可新建工程或打开已有工程, 然后手动连接奥斯卡-TAP。
4. 回到天硕测量主界面, 在已打开的工程下点击 设备 -> 设备连接;
5. 设备类型选择 Oscar, 连接类型选择蓝牙, 点连接配置搜索并配对奥斯卡-TAP 的蓝牙地址, 天线默认选择 OSCAR, 然后点连接完成安卓手簿和奥斯卡-TAP 的通信。
6. 点击 [测量] -> [静态测量], 填写采集频率, 截止高度角等参数信息, 然后点击启动开始静态测量。



图 4.22 静态测量配置

7. 若打开数据自动记录功能，则下次开机奥斯卡-TAP 时，静态数据会自动记录在内部存储中。



## 4.4 倾斜测量和放样

倾斜功能仅适用于奥斯卡-TAP GNSS 接收机旗舰版工作在流动站模式。

### 4.4.1 倾斜初始化

奥斯卡-TAP GNSS 接收机旗舰版的倾斜补偿无需复杂的校准流程，开启倾斜补偿功能后只需测量员自然步行数米距离即可完成倾斜补偿初始化，走到测量点后即可开始倾斜测量。

有两种方法打开倾斜补偿功能。一种是通过按键，在 OLED 屏上的设备信息中打开倾斜补偿功能。另一种是通过天硕测量软件，在奥斯卡-TAP GNSS 接收机旗舰版连接到天硕测量软件后，设置奥斯卡-TAP 工作在流动站模式。点击上方设备  图标或点击设备功能组下的[设备]进入设备信息界面，打开倾斜补偿功能，

开启倾斜功能后，奥斯卡-TAP 旗舰版液晶面板上倾斜 LED 指示灯红色常亮，几秒之后 LED 开始红灯闪烁，这时往前走几步，将测量杆对准待测点，向任意方向倾斜一下，倾斜 LED 变为绿色常亮，倾斜补偿功能显示为可用状态，这时便可开始倾斜测量。

奥斯卡-TAP 旗舰版的倾斜补偿有效时，点击卫星信息图标，可以看到倾斜补偿的具体信息，包括倾斜可用状态，倾斜方位角、倾斜角、定向以及它们的质量指标。其中倾斜方位角表示朝哪个方向倾斜，也就是倾斜后对中杆在地面上的投影与正北方向的夹角；倾斜角表示倾斜的程度，也就是倾斜的杆子与垂直方向的夹角；定向表示测量员的朝向（奥斯卡-TAP 的背面朝向，我们认为奥斯卡-TAP 的面板是始终朝向测量员）。



图 4.23 倾斜补偿的具体信息

#### 4.4.2 倾斜测量

打开倾斜补偿功能，完成初始化，进入测量界面即可进行倾斜测点测量。

测量界面的上方增加显示倾斜状态，当状态显示为 ON 时，我们认为倾斜补偿精度较高，处于一个可用的状态，你可以将对中杆倾斜进行测量，请确认你的天线高已正确设置，否则会影响倾斜测量结果。



图 4.24 倾斜补偿状态已开启

当倾斜补偿状态显示为 N/A 并进行闪烁时，我们认为倾斜补偿精度下降，处于一个不建议使用的状态。此时奥斯卡-TAP 旗舰版液晶面板的倾斜指示灯变为红色闪烁状态。这可能由于你静置时间过长、旋转对中杆、或将对中杆猛击地面等操作造成。当倾斜补偿状态显示为 N/A 时，你需要重新进行初始化，这里一般不再需要静止，直接手持对中杆前往下一个点，初始化即可自动完成。

**注意：**在倾斜测量过程中，请尽量保持奥斯卡-TAP 面板朝向测量员，请不要旋转对中杆或将对中杆猛击地面，这些会使初始化失效或影响倾斜补偿精度。另外，如果在倾斜测点过程中，如平滑 5 个历元进行测点，在进行到第 3 个历元时不再继续，请检查是否倾斜失效。我们不允许在倾斜初始化精度较低的情况下继续完成测量。

### 4.4.3 倾斜放样

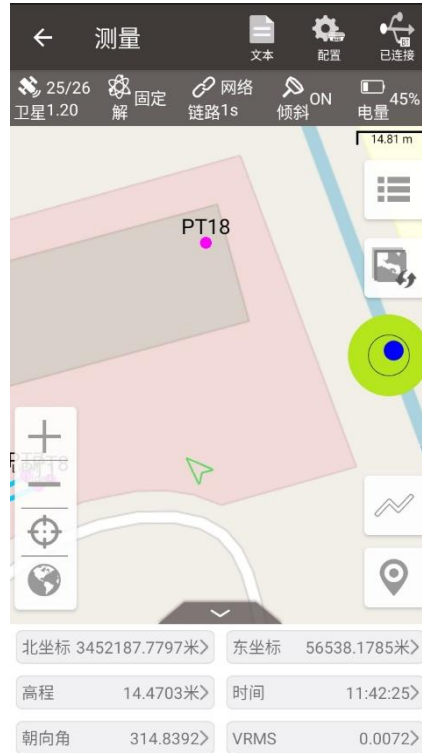
打开倾斜补偿功能，完成初始化，进入点放样或线放样即可进行倾斜放样。放样界面上方同样增加了倾斜状态，提示当前的倾斜补偿可用状态。

在倾斜放样过程中，如果你进入了放样设置的阈值范围内，软件在发出提示音的同时，会显示出虚拟的倾斜对中杆，它是根据你的倾斜方向角绘制的，当你往东南西北某个方向倾斜时，在界面上虚拟的倾斜对中杆也会朝着某个方向倾斜。



图 4.25 倾斜补偿开启时进行点放样

## 4.5 问题及解决方法

本节列出了可能发生的问题及其有效的解决方法。请在联系天硕技术支持前先阅读本节内容。

### 1. 奥斯卡-TAP GNSS 接收机无法搜索到卫星信号

#### 解决办法:

- (1) 改变测试环境，到空旷的场景重新开机；
- (2) 按住 FN 键连续按电源键 5 次复位 GNSS 模块。

### 2. 内置电台不发射数据

#### 解决办法:

- (1) 检查接收机搜星是否正常；
- (2) 检查鞭状天线是否正确安装；
- (3) 检查电台模块的协议和信道是否配置正确且与流动站一致。

### 3. CORS 登录不上

#### 解决办法:

检查 4G SIM 卡是否安装且是否可正常使用。

### 4. 天硕测量软件连接不上奥斯卡-TAP

#### 解决办法:

- (1) 检查奥斯卡-TAP 是否开机；
- (2) 重新搜索配对蓝牙；
- (3) 升级天硕测量到最新版本。

### 5. 奥斯卡-TAP 作流动站使用 Ntrip 网络无差分数据

#### 解决办法:

- (1) 检查 IP 地址，端口，用户名和密码是否正确；

- (2) 检查网络，试着用手簿网络来比较，确保 SIM 卡与卡槽接触良好；
- (3) 获取源列表查看接收机网络，确保 CORS 服务无异常；
- (4) 若有多余的接收机，可试着登入相同的配置来做比较；
- (5) 如果仍然无法登入，咨询 CORS 服务提供商。

## 6. 如何导出奥斯卡-TAP 里的静态观测数据？

### 解决办法:

- (1) 用一根迷你 USB 线将奥斯卡-TAP 连到电脑上；
- (2) 电脑自动识别奥斯卡-TAP 为移动磁盘；
- (3) 打开 Record 文件夹，根据记录时间找到 trs 文件和 Rinex 文件；
- (4) 复制静态观测数据，粘贴到电脑里指定的文件夹。

## 7. 如何校准奥斯卡-TAP 里的电子气泡？

### 解决办法:

- (1) 首先将奥斯卡-TAP 安装在三脚架的基座上，调整基座使气泡到中心位置；
- (2) 下一步，在天硕测量手簿软件中，点设备->电子气泡右边的校准，完成校准。

## 8. 如何正确应用大地水准模型文件？

### 解决办法:

- (1) 首先准备好大地水准模型文件，放在手簿的内部存储\TersusSurvey\Geoid 路径下面；
- (2) 下一步，打开天硕测量手簿软件，点击项目->工程管理->当前工程，编辑坐标系统，找到高程拟合，点击大地水准模型；
- (3) 最后，在大地水准列表中选择大地水准文件，并应用。

## 9. 如何配置奥斯卡-TAP 串口输出 NMEA 日志？

### 解决办法:

有两种方法实现 NMEA 语句输出。

- (1) 用天硕测量手簿软件配置输出 NMEA 语句，可选择波特率，语句类型；

(2) 可直接用奥斯卡-TAP 面板按键来配置，通过设备信息->串口打开 NMEA 输出。

10. 基准站接收机运行良好，但流动站接收机无法收到差分数据，如何解决？

**解决办法:**

- (1) 检查电台天线是否良好连接到接收机，仔细检查接口是否拧紧；
- (2) 检查空中波特率、电台协议、带宽和频率是否与基准站接收机匹配；
- (3) 切换电台频率，避免附件器件可能的干扰。

11. 奥斯卡-TAP 流动站在电台模式下工作距离短（非正常距离）怎么办？

**解决办法:**

- (1) 检查流动站是否连接上电台天线；
- (2) 调整基准站的电台到高功率档位；
- (3) 检查周围环境，看传输线上是否存在电台干扰。

## 5. 术语

缩写	定义	中文释义
AC	Alternating Current	交流电流
BDS	BeiDou Navigation Satellite System	北斗导航卫星系统
CMR	Compact Measurement Record	紧凑测量记录
DC	Direct Current	直流电流
eMMC	Embedded Multi Media Card	内嵌式多媒体存储卡
GLONASS	GLObal NAVigation Satellite System	全球导航卫星系统（俄罗斯）
GNSS	Global Navigation Satellite System	全球导航卫星系统
GPS	Global Positioning System	全球定位系统
GSM	Global System for Mobile Communications	全球移动通信系统
LED	Light Emitting Diode	发光二极管
OLED	Organic Light-Emitting Diode	有机发光半导体
PDA	Personal Digital Assistant	掌上电脑
PPK	Post-Processing Kinematic	动态后处理
PPS	Pulse Per Second	每秒脉冲数
QZSS	Quasi-Zenith Satellite System	准天顶卫星系统
RINEX	Receiver Independent Exchange format	与接收机无关的交换格式
RMS	Root Mean Squares	均方根
RTK	Real-Time Kinematic	实时动态
RTCM	Radio Technical Commission for Maritime Services	国际海运事业无线电技术委员会
SIM	Subscriber Identification Module	用户身份识别模块
TCP	Transmission Control Protocol	传输控制协议
UAV	Unmanned Aerial Vehicle, drone	无人机
UMTS	Universal Mobile Telecommunications System	通用移动通信系统
USB	Universal Serial BUS	通用串口总线
UTC	Universal Time Coordinated	协调世界时间

### 所有权声明

本文档中的所有信息如有更改，恕不另行通知，并且不影响 Tersus GNSS Inc. 的承诺。未经 Tersus GNSS Inc. 上海井融网络科技有限公司授权，不得以任何方式复制或传播本手册的任何部分。本文档中描述的软件必须符合协议条款。未经 Tersus GNSS Inc. 许可，不得进行任何修改。